

内部ドア (シングルタイプ) 納まり図

横断面図

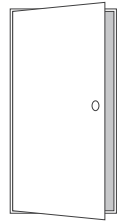

シングル

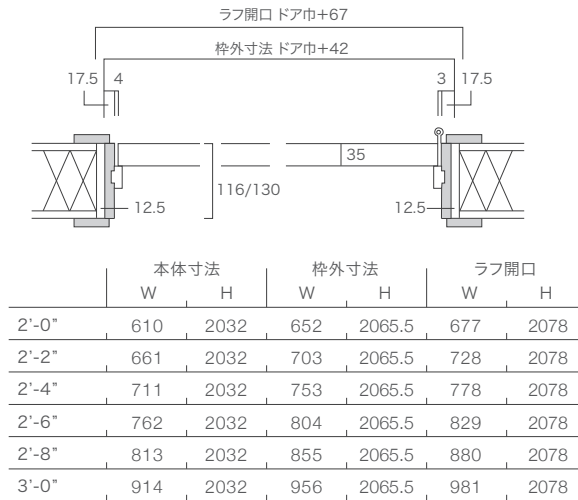

縦断面図

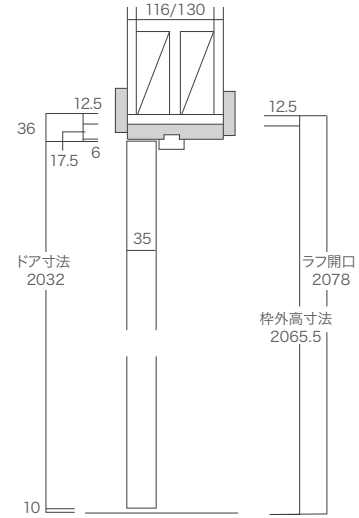

154mm 固定式ノックダウン 壁厚 130mm 用 納まり図

横断面図

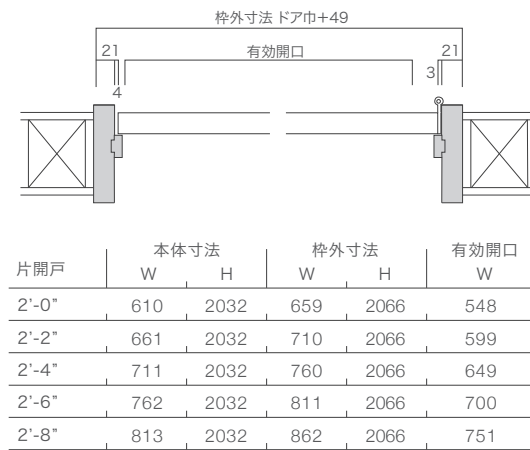
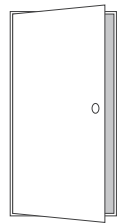

縦断面図

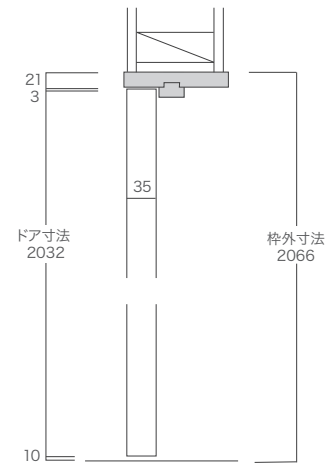

上枠

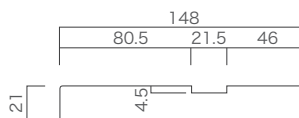

縦枠

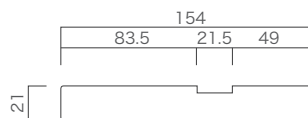

戸当り

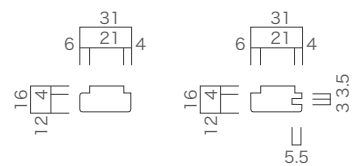

内部ドア標準納まり図(差込枠)

横断面図

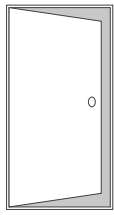

シングル

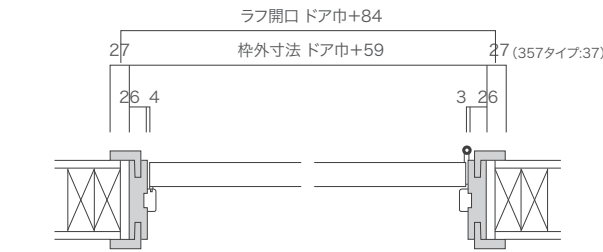

シングルドア	本体寸法		枠外寸法		ラフ開口	
	W	H	W	H	W	H
2'-0"	610	2032	669	2071	694	2084
2'-2"	661	2032	720	2071	745	2084
2'-4"	711	2032	770	2071	795	2084
2'-6"	762	2032	821	2071	846	2084
2'-8"	813	2032	872	2071	897	2084
3'-0"	914	2032	973	2071	998	2084

縦断面図

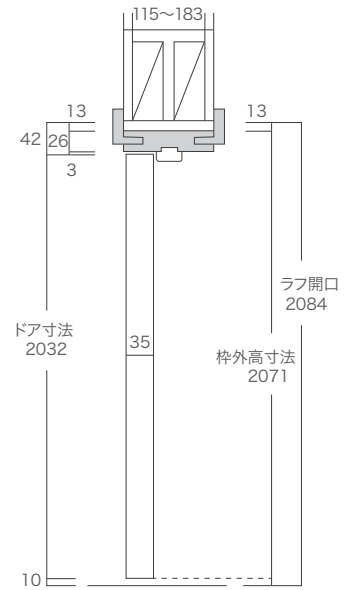

横断面図

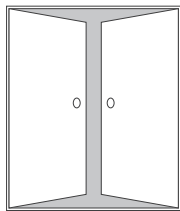

ダブルドア

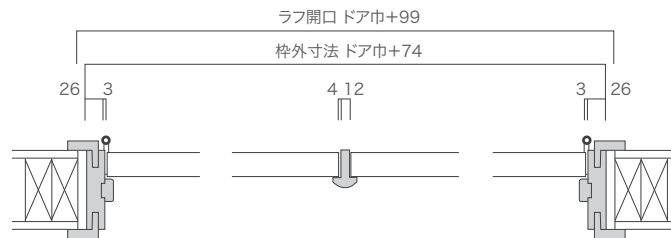

ダブルドア	本体寸法		枠外寸法		ラフ開口	
	W	H	W	H	W	H
2'-0"+2'-0"	610+610	2032	1294	2061+a	1319	2074+a
2'-2"+2'-2"	661+661	2032	1396	2061+a	1421	2074+a
2'-4"+2'-4"	711+711	2032	1496	2061+a	1521	2074+a
2'-6"+2'-6"	762+762	2032	1598	2061+a	1623	2074+a
2'-8"+2'-8"	813+813	2032	1700	2061+a	1725	2074+a

アウトセット標準納まり図

横断面図

※レールボックス1682=ドア巾2-6、2-8  
レールボックス1482=ドア巾2-0、2-2、2-4

A	B	C	D
610(2'-0")	578	568	578
661(2'-2")	629	619	629
711(2'-4")	679	669	679
762(2'-6")	730	720	730
813(2'-8")	781	771	781

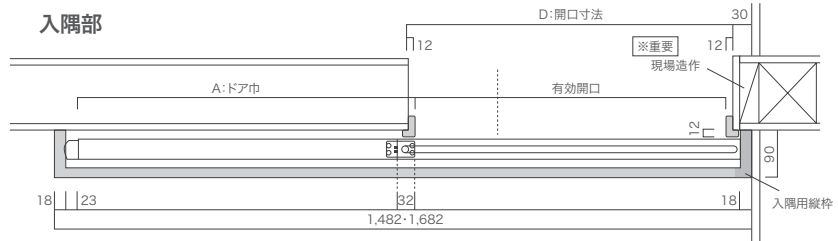
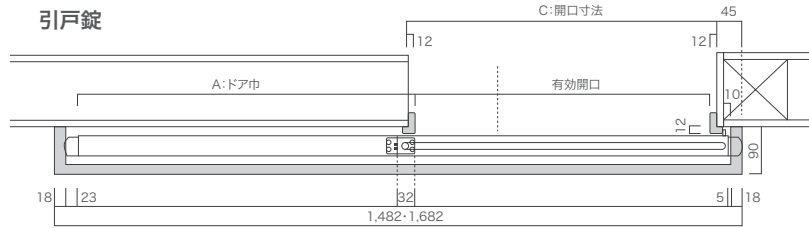
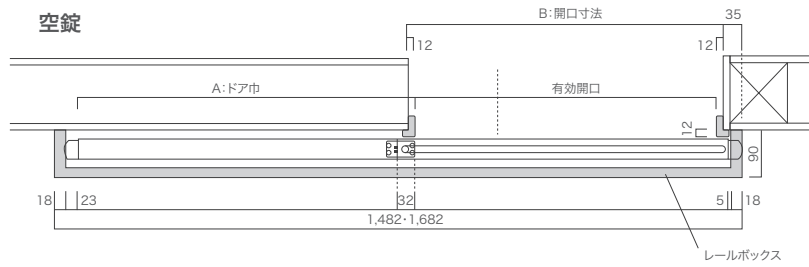

縦断面図

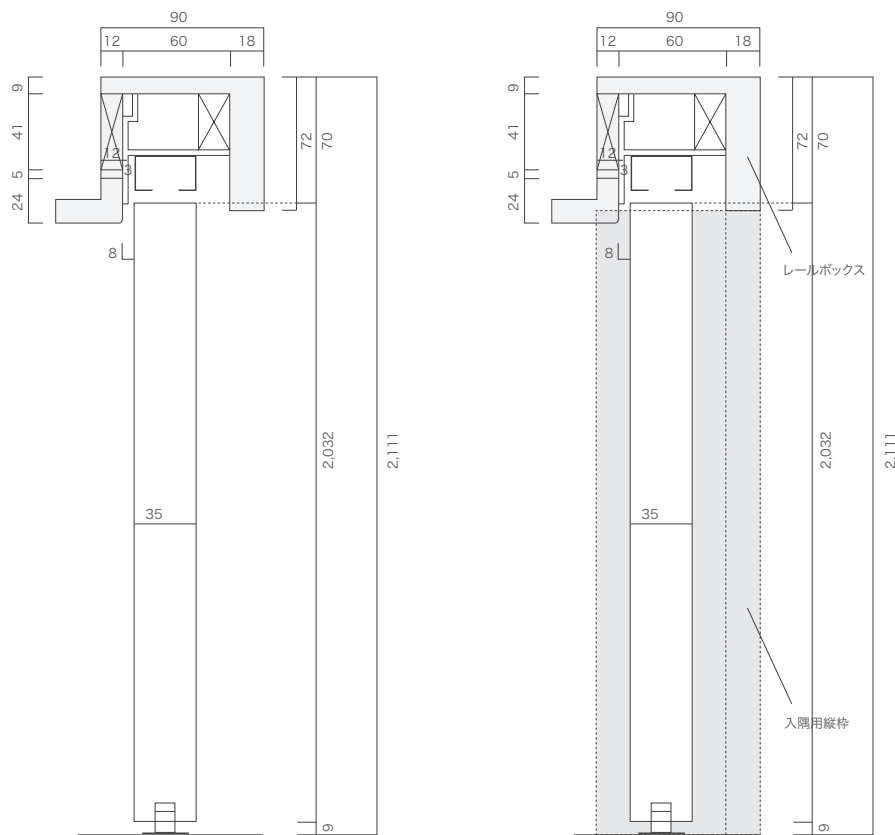

154mm 固定枠ロックダウン 壁厚 130mm 用 納まり図

縦断面図

片引き横断面図

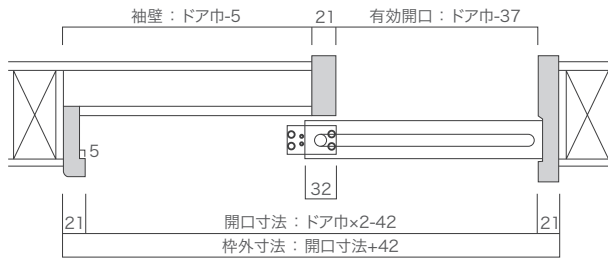

引違い横断面図

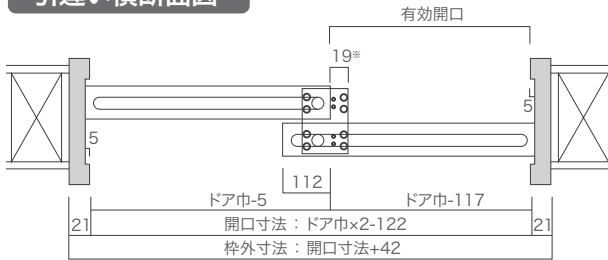

※振れ止めに隠したい場合は、19mmの限りではありません。  
ただし、調整の際は扉を取り外してから行ってください。

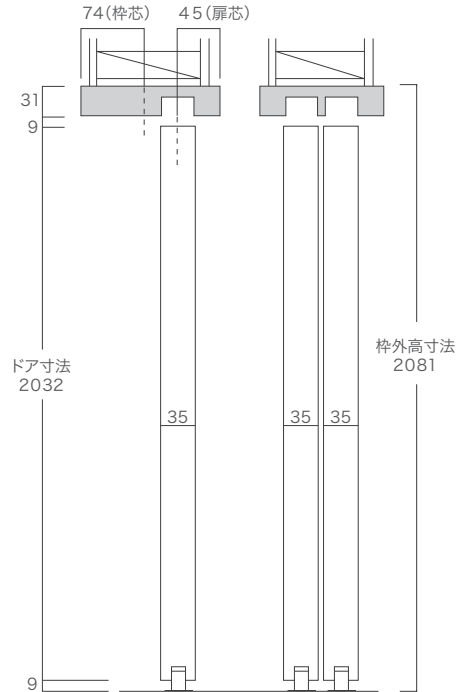

片引き	本体寸法		枠外寸法		有効開口 W
	W	H	W	H	
2'-0"	610	2032	1220	2081	573
2'-2"	661	2032	1322	2081	624
2'-4"	711	2032	1422	2081	674
2'-6"	762	2032	1524	2081	725
2'-8"	813	2032	1626	2081	776

引違い	本体寸法		枠外寸法		有効開口 W
	W	H	W	H	
2'-0"	610	2032	1140	2081	493
2'-2"	661	2032	1242	2081	544
2'-4"	711	2032	1342	2081	594
2'-6"	762	2032	1444	2081	645
2'-8"	813	2032	1546	2081	696

上枠 (片引戸)

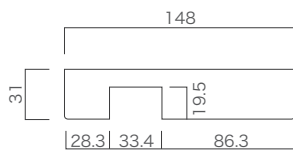

縦枠 (片引戸)

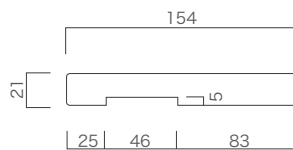

方立て (片引戸)

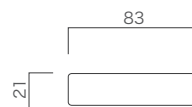

戸当り (片引戸)

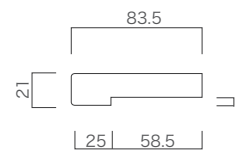

上枠 (引違い戸)

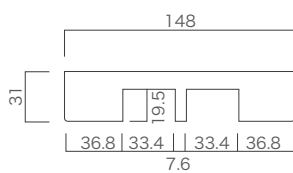

縦枠 (引違い戸)

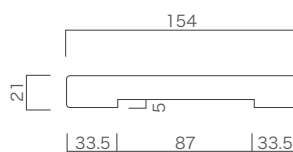

引戸標準納まり図 (差込枠)

片引き横断面図

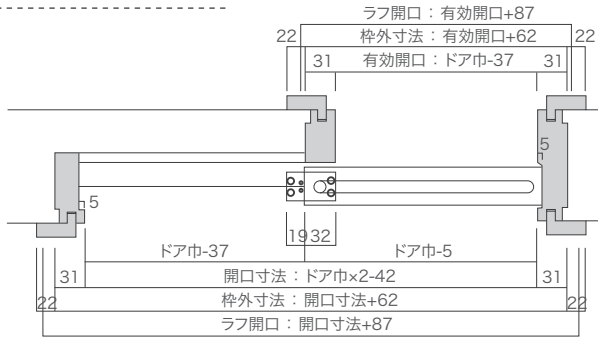

縦断面図

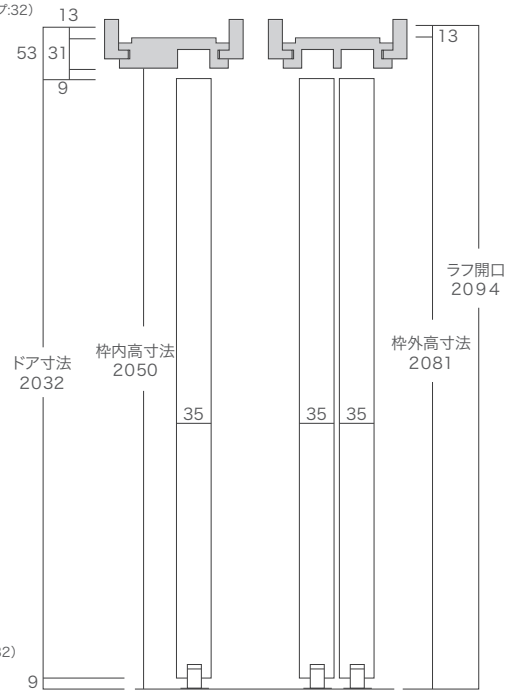

引違い横断面図

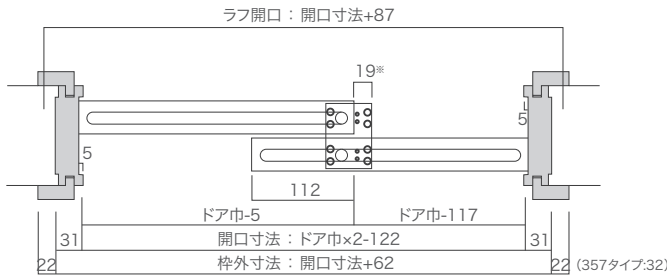

片引き	本体寸法		枠外寸法		ラフ開口	
	W	H	W	H	W	H
2'-0"	610	2032	1240	2081	1265	2094
2'-2"	661	2032	1342	2081	1367	2094
2'-4"	711	2032	1442	2081	1467	2094
2'-6"	762	2032	1544	2081	1569	2094
2'-8"	813	2032	1646	2081	1671	2094
3'-0"	914	2032	1848	2081	1873	2094

引違い	本体寸法		枠外寸法		ラフ開口	
	W	H	W	H	W	H
2'-0"	610	2032	1160	2081	1185	2094
2'-2"	661	2032	1262	2081	1287	2094
2'-4"	711	2032	1362	2081	1387	2094
2'-6"	762	2032	1464	2081	1489	2094
2'-8"	813	2032	1566	2081	1591	2094
3'-0"	914	2032	1768	2081	1793	2094

上枠 (片引き用)

L=1,796mm

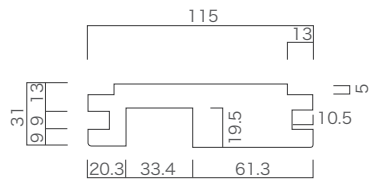

上枠 (引違い用)

L=1,716mm

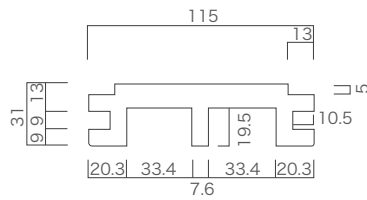

方立て

L=2,210mm

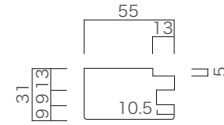

縦枠 (片引き用)

L=2,210mm

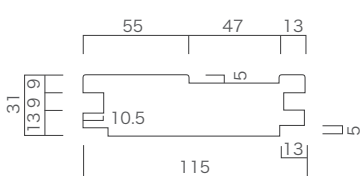

縦枠 (引違い用)

L=2,210mm

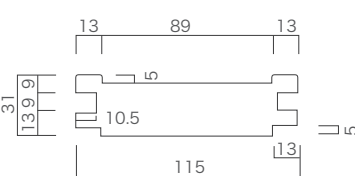

戸当たり

L=2,210mm

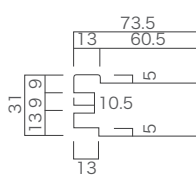

連動2本引き込み戸標準納まり図

横断面図

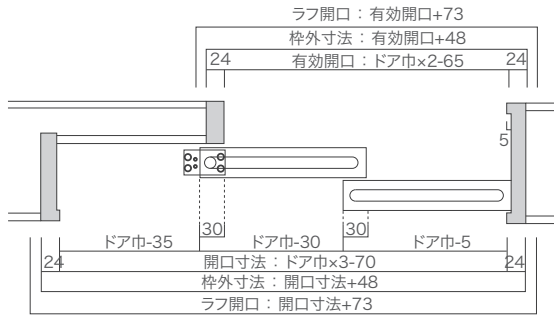

縦断面図

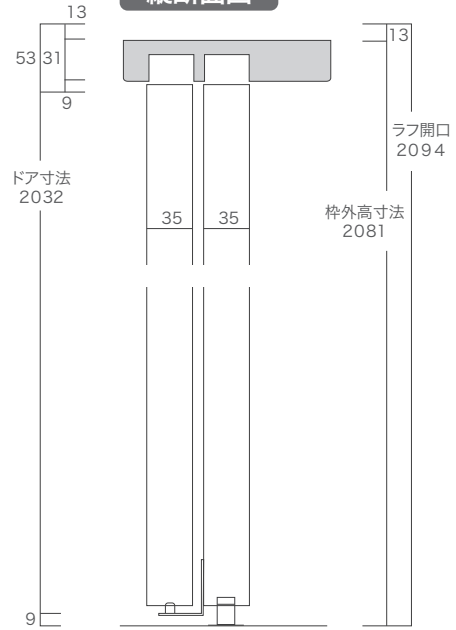

連動3本引き込み戸標準納まり図

横断面図

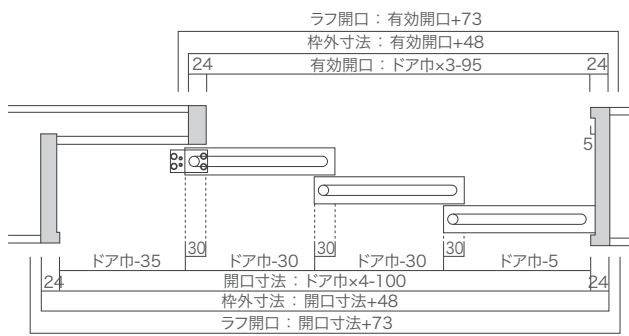

縦断面図

