

Window

アンダーセン木製窓

Andersen

クネアズード高性能木製窓

Kneer - Sud

ベルックス木製ルーフウィンドウ

Velux



Andersen

アンダーセン | 木製窓

アンダーセンの木製窓は極限のアラスカからフロリダまで、あらゆる気象条件の中で高い評価を受けてきました。それは断熱性・気密性に加え、枠の外側を強化ビニールで覆うことによって高い耐久性を実現したアンダーセン・ウィンドウだからこそ。木製窓ならではのデザイン性と機能性を兼ね備えた、まさに理想の窓です。

A series

アーキテクトシリーズ

アルゴンガス入 Low-E ガラス
※受注発注品です。納期はお問い合わせください。

400 series

400 シリーズ

アルゴンガス入 Low-E ガラス
※ホワイト以外は受注発注品です。納期はお問い合わせください。

200 series

200 シリーズ

アルゴンガス入 Low-E ガラス
※受注発注品です。納期はお問い合わせください。

Patio Door hardware

パティオドア ハンドルのオプション

FWG用 GD / PS用 FWOD用

木製窓・ルーフィング
アンダーセン



- 1 400シリーズ ピクチャーウィンドウ・ケースメント/Aシリーズ フレンチウッドアウトスウィング パティオドア
- 2 400シリーズ ケースメントウィンドウ/400シリーズ ピクチャーウィンドウ
- 3 400シリーズ グライディングウィンドウ/グライディング パティオドア

無垢木材 × 樹脂被覆



室内側は木製、
外側は樹脂被覆の
ハイブリット構造

外装樹脂カラー

窓の品番によっては、外装色が限られるものもございます。
詳しくはお問い合わせください。

400 series **200 series**

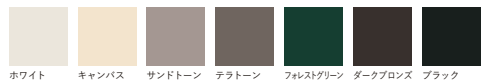

A series





NEW

トリプルガラス

アンダーセンのトリプルガラスの取り扱いをスタートしました。
アンダーセンのサッシ最大の特徴である外部被覆はそのままに、
独自のガラスコーティングを用いることで断熱性能を高めています。

ガラスコーティング

Heat Lock®テクノロジー

アンダーセンのトリプルガラスは、室外側ガラス内部2面にLOW-Eコーティングを塗布、
室内側ガラス面にHeat Lock®テクノロジーを塗布して断熱性能を高めています。
Heat Lock®テクノロジーは熱が外へ逃げるのを防ぎます。

参考：アンダーセントリプルガラスHeat Lock®テクノロジー 熱貫流率

※表記数値はNFRCで実測したU値をW値に変換したものです。

開閉方法	熱貫流率 W/ m ² ・K
ケースメント	1.14
オーニング	1.14
ピクチャー	1.02
ダブルハング	1.14
グライディングパティオドア	1.25

※窓のサイズによって数値が異なります。
詳しくはお問い合わせ下さい。

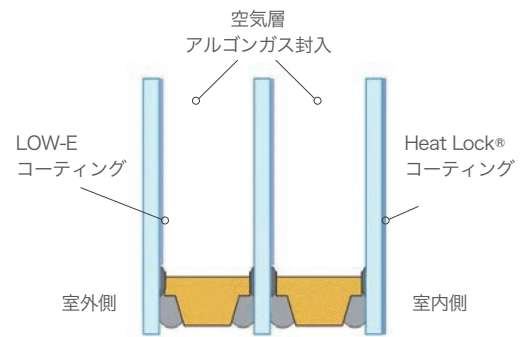

トリプルガラス仕様

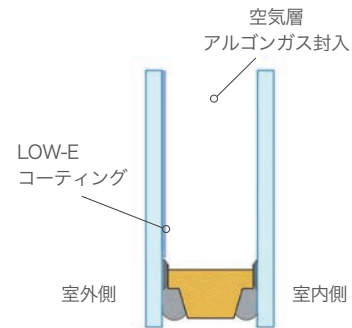

ペアガラス仕様 (参考)

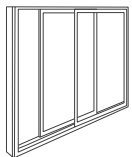

200 series

200 シリーズ
グライディング パティオドア (片引きドア)
アルゴンLow-E トリプルガラス

モデル	ラフ開口 (mm) W × H	本体価格	網戸価格	セット価格 (本体・網戸)
NLGD5068 L/R	1524 x 2032	¥724,600	¥52,600	¥777,200
NLGD6068 L/R	1829 x 2032	¥805,100	¥56,700	¥861,800
NLGD8068 L/R	2434 x 2032	¥965,300	¥64,900	¥1,030,200
NLGD50611 L/R	1524 x 2108	¥758,000	¥55,000	¥813,000
NLGD60611 L/R	1829 x 2108	¥838,600	¥59,100	¥897,700
NLGD80611 L/R	2434 x 2108	¥1,000,000	¥67,300	¥1,067,300
NLGD5080 L/R	1524 x 2438	¥913,500	¥65,700	¥979,200
NLGD6080 L/R	1829 x 2438	¥994,000	¥69,800	¥1,063,800
NLGD8080 L/R	2434 x 2438	¥1,154,200	¥781,00	¥1,232,300

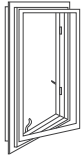

A series
Aシリーズ
ケースメントウィンドウ (縦すべり窓)
 アルゴンLow-Eトリプルガラス

モデル	ラフ開口(mm) W × H	本体価格	網戸価格	セット価格 (本体・網戸)
ACW 1820	508 × 610	¥159,900	¥7,300	¥167,200
ACW 2034	610 × 1016	¥231,100	¥10,800	¥241,900
ACW 2040	610 × 1219	¥259,700	¥12,000	¥271,700
ACW 2634	762 × 1016	¥252,800	¥8,200	¥261,000
ACW 2640	762 × 1219	¥281,100	¥13,100	¥294,200

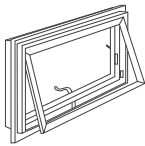

A series
Aシリーズ
オーニングウィンドウ (突き出し窓)
 アルゴンLow-Eトリプルガラス

モデル	ラフ開口(mm) W × H	本体価格	網戸価格	セット価格 (本体・網戸)
AAN 2014	610 × 406	¥147,900	¥6,600	¥154,500
AAN 2018	610 × 508	¥162,600	¥7,300	¥169,900
AAN 2020	610 × 610	¥177,100	¥8,000	¥185,100
AAN 3018	914 × 508	¥206,000	¥9,300	¥215,300
AAN 4018	1219 × 508	¥249,500	¥11,300	¥260,800
AAN 3434	1016 × 1016	¥354,000	¥13,500	¥367,500

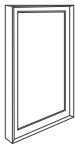

A series
Aシリーズ
ピクチャーウィンドウ (フィックス窓)
 アルゴンLow-Eトリプルガラス

モデル	ラフ開口(mm) W × H	本体価格	網戸価格	セット価格 (本体・網戸)
APW 3030	914 × 914	¥256,600	-	¥256,600
APW 4040	1219 × 1219	¥347,900	-	¥347,900
APW 5434	1626 × 1016	¥378,400	-	¥378,400
APW 5440	1626 × 1219	¥408,600	-	¥408,600

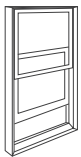

A series
Aシリーズ
ダブルハングウィンドウ (上げ下げ窓)
 アルゴンLow-Eトリプルガラス

モデル	ラフ開口(mm) W × H	本体価格	網戸価格	セット価格 (本体・網戸)
ADH 1830	508 × 914	¥183,900	¥9,300	¥193,200
ADH 1834	508 × 1016	¥196,800	¥10,000	¥206,800
ADH 2030	610 × 914	¥196,800	¥10,000	¥206,800
ADH 2034	610 × 1016	¥210,400	¥10,800	¥221,200
ADH 2040	610 × 1219	¥236,800	¥12,000	¥248,800
ADH 2630	762 × 914	¥216,800	¥11,000	¥227,800
ADH 2634	762 × 1016	¥230,000	¥11,700	¥241,700
ADH 2640	762 × 1219	¥256,000	¥13,100	¥269,100
ADH 2644	762 × 1321	¥269,300	¥13,700	¥283,000

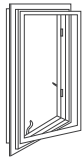
400
series

400 シリーズ
ケースメントウィンドウ (縦すべり窓)

HP (アルゴンガス入 Low-E ガラス)

モデル	ラフ開口(mm) W × H	本体価格	網戸価格	セット価格 (本体・網戸)	オプション		
					木製格子	204用延長枠	206用延長枠
CR 12	445 x 625	¥70,600	¥5,700	¥76,300	¥7,000	¥6,400	¥10,800
CR 125	445 x 733	¥78,900	¥6,300	¥85,200	¥7,000	¥6,900	¥11,900
CR 13	445 x 927	¥93,800	¥7,600	¥101,400	¥10,400	¥7,100	¥13,200
CR 135	445 x 1051	¥103,600	¥8,300	¥111,900	¥10,400	¥8,400	¥14,200
CR 14	445 x 1232	¥117,900	¥9,300	¥127,200	¥13,800	¥8,500	¥17,200
CR 145	445 x 1356	¥127,500	¥10,200	¥137,700	¥13,800	¥9,200	¥18,200
CR 15	445 x 1534	¥141,500	¥11,200	¥152,700	¥17,200	¥9,800	¥20,400
CR 155	445 x 1660	¥151,100	¥11,800	¥162,900	¥17,200	¥10,900	¥22,200
CR 16	445 x 1838	¥165,400	¥13,000	¥178,400	¥20,500	¥11,500	¥24,500
CN 12	533 x 625	¥77,400	¥6,300	¥83,700	¥7,000	¥6,900	¥11,000
CN 125	533 x 733	¥86,000	¥7,000	¥93,000	¥7,000	¥7,100	¥12,400
CN 13	533 x 927	¥100,800	¥8,000	¥108,800	¥10,400	¥7,500	¥13,600
CN 135	533 x 1051	¥110,700	¥8,800	¥119,500	¥10,400	¥8,600	¥14,600
CN 14	533 x 1232	¥124,800	¥9,900	¥134,700	¥13,800	¥8,800	¥17,500
CN 145	533 x 1356	¥134,400	¥10,600	¥145,000	¥13,800	¥9,500	¥18,500
CN 15	533 x 1534	¥148,400	¥11,700	¥160,100	¥17,200	¥10,200	¥20,700
CN 155	533 x 1660	¥158,300	¥12,500	¥170,800	¥17,200	¥11,200	¥22,500
CN 16	533 x 1838	¥172,400	¥13,600	¥186,000	¥20,500	¥11,700	¥24,900
C 12	625 x 625	¥84,600	¥6,900	¥91,500	¥7,000	¥7,100	¥12,500
C 125	625 x 733	¥93,000	¥7,500	¥100,500	¥7,000	¥7,500	¥13,800
C 13	625 x 927	¥107,900	¥8,500	¥116,400	¥10,400	¥7,700	¥15,000
C 135	625 x 1051	¥117,700	¥9,300	¥127,000	¥10,400	¥9,100	¥15,900
C 14	625 x 1232	¥132,100	¥10,400	¥142,500	¥13,800	¥9,200	¥19,000
C 145	625 x 1356	¥141,500	¥11,200	¥152,700	¥13,800	¥9,800	¥19,800
C 15	625 x 1534	¥155,600	¥12,400	¥168,000	¥17,200	¥10,400	¥22,200
C 155	625 x 1660	¥165,400	¥13,000	¥178,400	¥17,200	¥11,600	¥23,800
C 16	625 x 1838	¥179,500	¥14,100	¥193,600	¥20,500	¥11,900	¥26,200
CW 12	733 x 625	¥93,000	¥7,500	¥100,500	¥7,000	¥7,700	¥13,600
CW 125	733 x 733	¥101,400	¥8,000	¥109,400	¥7,000	¥8,000	¥14,900
CW 13	733 x 927	¥116,700	¥9,300	¥126,000	¥10,400	¥8,400	¥16,200
CW 135	733 x 1051	¥126,300	¥9,900	¥136,200	¥10,400	¥9,600	¥17,100
CW 14	733 x 1232	¥140,500	¥11,000	¥151,500	¥13,800	¥9,800	¥20,200
CW 145	733 x 1356	¥150,100	¥11,800	¥161,900	¥13,800	¥10,400	¥21,100
CW 15	733 x 1534	¥164,100	¥13,000	¥177,100	¥17,200	¥11,000	¥23,400
CW 155	733 x 1660	¥173,900	¥13,600	¥187,500	¥17,200	¥12,300	¥25,000
CW 16	733 x 1838	¥187,800	¥14,800	¥202,600	¥20,500	¥12,600	¥27,400
CX 125	813 x 733	¥107,700	¥8,500	¥116,200	¥10,400	¥8,600	¥16,800
CX 13	813 x 927	¥122,600	¥9,800	¥132,400	¥15,600	¥9,100	¥18,100
CX 135	813 x 1051	¥132,300	¥10,400	¥142,700	¥15,600	¥10,300	¥19,000
CX 14	813 x 1232	¥146,700	¥11,600	¥158,300	¥20,500	¥10,400	¥22,000
CX 145	813 x 1356	¥156,300	¥12,400	¥168,700	¥20,500	¥11,000	¥22,900
CX 15	813 x 1534	¥170,200	¥13,500	¥183,700	¥25,700	¥11,700	¥25,100
CX 155	813 x 1660	¥180,000	¥14,200	¥194,200	¥25,700	¥12,800	¥26,900
CX 16	813 x 1838	¥194,100	¥15,100	¥209,200	¥30,700	¥13,200	¥29,300

※外観 L (左吊元)、R (右吊元)、S (フィックス) をご指定下さい。
在庫はお問い合わせ下さい。



モデル	ラフ開口(mm) W × H	本体価格	網戸価格	セット価格 (本体・網戸)	オプション		
					木製格子	204用延長枠	206用延長枠
CXW 13	927 x 927	¥131,600	¥10,400	¥142,000	¥15,600	¥9,100	¥18,100
CXW 135	927 x 1051	¥141,300	¥11,200	¥152,500	¥15,600	¥10,300	¥19,000
CXW 14	927 x 1232	¥155,600	¥12,300	¥167,900	¥20,500	¥10,400	¥22,000
CXW 145	927 x 1356	¥164,900	¥13,000	¥177,900	¥20,500	¥11,000	¥22,900
CXW 15	927 x 1534	¥179,200	¥14,100	¥193,300	¥25,700	¥11,700	¥25,100
CXW 155	927 x 1660	¥188,800	¥14,900	¥203,700	¥25,700	¥12,800	¥26,900
CXW 16	927 x 1838	¥203,100	¥15,900	¥219,000	¥30,700	¥13,200	¥29,300
CR 23	870 x 927	¥189,100	¥15,000	¥204,100	¥20,700	¥8,600	¥17,100
CR 235	870 x 1051	¥208,500	¥16,300	¥224,800	¥20,700	¥9,900	¥18,100
CR 24	870 x 1232	¥237,600	¥18,500	¥256,100	¥27,400	¥10,200	¥21,100
CN 23	1048 x 927	¥203,100	¥15,900	¥219,000	¥20,700	¥9,500	¥19,400
CN 235	1048 x 1051	¥222,500	¥17,500	¥240,000	¥20,700	¥10,800	¥20,300
CN 24	1048 x 1232	¥251,100	¥19,700	¥270,800	¥27,400	¥10,900	¥23,400
C 23	1232 x 927	¥217,300	¥17,000	¥234,300	¥20,700	¥10,300	¥21,100
C 235	1232 x 1051	¥236,900	¥18,500	¥255,400	¥20,700	¥11,600	¥22,000
C 24	1232 x 1232	¥265,700	¥20,700	¥286,400	¥27,400	¥11,700	¥25,000
C 245	1232 x 1356	¥284,900	¥22,300	¥307,200	¥27,400	¥12,400	¥26,000
C 25	1232 x 1534	¥313,200	¥24,500	¥337,700	¥34,400	¥13,000	¥28,200
C 255	1232 x 1660	¥332,900	¥25,800	¥358,700	¥34,400	¥14,100	¥30,000
C 26	1232 x 1838	¥361,200	¥28,100	¥389,300	¥41,000	¥14,600	¥32,300
CW 23	1448 x 927	¥234,800	¥18,500	¥253,300	¥20,700	¥11,600	¥23,600
CW 235	1448 x 1051	¥254,200	¥19,700	¥273,900	¥20,700	¥12,800	¥24,500
CW 24	1448 x 1232	¥282,700	¥22,000	¥304,700	¥27,400	¥13,000	¥27,500
C 33	1838 x 927	¥281,900	¥17,000	¥298,900	¥31,000	¥13,600	¥28,600
C 335	1838 x 1051	¥307,400	¥18,500	¥325,900	¥41,000	¥14,900	¥29,600
C 34	1838 x 1232	¥345,100	¥20,700	¥365,800	¥41,000	¥15,000	¥32,600
C 345	1838 x 1356	¥370,200	¥22,300	¥392,500	¥51,400	¥15,700	¥33,600
C 35	1838 x 1534	¥407,300	¥24,500	¥431,800	¥51,400	¥16,300	¥35,700

オプション部材

	モデル	ナローマリオン	
ケースメント左右連結部材/オーニング上下連結部材	C3/AXW1	¥10,600	
	C35/A335	¥12,100	
	C4/A2	¥14,500	
	C5	¥17,900	
	C6	¥19,800	
	オーニング左右連結部材/ケースメント上下連結部材	AN1	¥7,200
A1/C2		¥7,900	
A2/C4		¥14,500	
純正ハードウェアバック	カラー	ケースメント	
	クラシックスタイル	ストーン/ホワイト	¥3,600
	エステートスタイル	ブライトプラス/アンティークプラス/クローム ブラッシュクローム/オイルラッドブロンズ/ディストレストブロンズ サテンニッケル/ディストレストニッケル	¥39,000
	コンテンポラリー 折りたたみ型	ストーン/ホワイト/ブラック	¥5,200
	トラディショナル 折りたたみ型	ストーン/ホワイト/ブラック	¥5,200

400
series

**400 シリーズ
オーニングウィンドウ (突き出し窓)**

HP (アルゴンガス入 Low-E ガラス)

モデル	ラフ開口 (mm) W × H	本体価格	網戸価格	セット価格 (本体・網戸)	オプション		
					木製格子	204用延長枠	206用延長枠
AR 21	625 x 445	¥79,700	¥6,200	¥85,900	¥7,000	¥6,400	¥10,800
AR 251	733 x 445	¥88,200	¥6,900	¥95,100	¥7,000	¥6,900	¥11,900
AR 281	813 x 445	¥94,100	¥7,200	¥101,300	¥10,400	¥7,100	¥13,200
AR 31	927 x 445	¥102,800	¥7,900	¥110,700	¥10,400	¥7,100	¥13,200
AR 351	1051 x 445	¥112,400	¥8,500	¥120,900	¥10,400	¥8,400	¥14,200
AR 41	1232 x 445	¥126,300	¥9,600	¥135,900	¥13,800	¥8,500	¥17,200
AR 451	1356 x 445	¥135,700	¥10,300	¥146,000	¥13,800	¥9,200	¥18,200
AR 51	1534 x 445	¥149,500	¥11,200	¥160,700	¥17,200	¥9,800	¥20,400
AR 551	1661 x 445	¥159,300	¥11,900	¥171,200	¥17,200	¥10,900	¥22,200
AR 61	1838 x 445	¥173,200	¥13,000	¥186,200	¥20,500	¥11,500	¥24,500
AN 21	625 x 533	¥86,400	¥6,600	¥93,000	¥7,000	¥6,900	¥11,000
AN 251	733 x 533	¥94,900	¥7,200	¥102,100	¥7,000	¥7,100	¥12,400
AN 281	813 x 533	¥100,800	¥7,700	¥108,500	¥10,400	¥7,500	¥13,600
AN 31	927 x 533	¥109,500	¥8,400	¥117,900	¥10,400	¥7,500	¥13,600
AN 351	1051 x 533	¥119,200	¥9,100	¥128,300	¥10,400	¥8,600	¥14,600
AN 41	1232 x 533	¥133,200	¥10,200	¥143,400	¥13,800	¥8,800	¥17,500
AN 451	1356 x 533	¥142,500	¥10,800	¥153,300	¥13,800	¥9,500	¥18,500
AN 51	1534 x 533	¥156,400	¥11,800	¥168,200	¥17,200	¥10,200	¥20,700
AN 551	1661 x 533	¥166,100	¥12,500	¥178,600	¥17,200	¥11,200	¥22,500
AN 61	1838 x 533	¥180,000	¥13,500	¥193,500	¥20,500	¥11,700	¥24,900
A 21	625 x 625	¥93,600	¥7,200	¥100,800	¥7,000	¥7,100	¥12,500
A 251	733 x 625	¥102,000	¥7,700	¥109,700	¥7,000	¥7,500	¥13,800
A 281	813 x 625	¥107,900	¥8,300	¥116,200	¥10,400	¥7,700	¥15,000
A 31	927 x 625	¥116,700	¥8,800	¥125,500	¥10,400	¥7,700	¥15,000
A 351	1051 x 625	¥126,300	¥9,600	¥135,900	¥10,400	¥9,100	¥15,900
A 41	1232 x 625	¥140,500	¥10,600	¥151,100	¥13,800	¥9,200	¥19,000
A 451	1356 x 625	¥150,000	¥11,500	¥161,500	¥13,800	¥9,800	¥19,800
A 51	1534 x 625	¥163,400	¥12,400	¥175,800	¥17,200	¥10,400	¥22,200
A 551	1661 x 625	¥173,200	¥13,000	¥186,200	¥17,200	¥11,600	¥23,800
A 61	1838 x 625	¥187,100	¥14,100	¥201,200	¥20,500	¥11,900	¥26,200
AW 21	625 x 733	¥102,000	¥7,700	¥109,700	¥7,000	¥7,700	¥13,600
AW 251	733 x 733	¥110,300	¥8,400	¥118,700	¥7,000	¥8,000	¥14,900
AW 281	813 x 733	¥116,300	¥8,800	¥125,100	¥10,400	¥8,400	¥16,200
AW 31	927 x 733	¥124,900	¥9,500	¥134,400	¥10,400	¥8,400	¥16,200
AW 351	1051 x 733	¥134,700	¥10,200	¥144,900	¥10,400	¥9,600	¥17,100
AW 41	1232 x 733	¥148,600	¥11,200	¥159,800	¥13,800	¥9,800	¥20,200
AW 451	1356 x 733	¥158,000	¥11,800	¥169,800	¥13,800	¥10,400	¥21,100
AW 51	1534 x 733	¥171,900	¥13,000	¥184,900	¥17,200	¥11,000	¥23,400
AW 551	1661 x 733	¥181,600	¥13,600	¥195,200	¥17,200	¥12,300	¥25,000
AW 61	1838 x 733	¥195,500	¥14,800	¥210,300	¥20,500	¥12,600	¥27,400



モデル	ラフ開口(mm) W × H	本体価格	網戸価格	セット価格 (本体・網戸)	オプション		
					木製格子	204用延長枠	206用延長枠
AX 251	733 x 813	¥116,300	¥8,800	¥125,100	¥10,400	¥9,100	¥18,100
AX 281	813 x 813	¥122,400	¥9,300	¥131,700	¥15,600	¥9,100	¥18,100
AX 31	927 x 813	¥131,300	¥9,900	¥141,200	¥15,600	¥9,100	¥18,100
AX 351	1051 x 813	¥140,600	¥10,600	¥151,200	¥15,600	¥10,300	¥19,000
AX 41	1232 x 813	¥154,800	¥11,700	¥166,500	¥20,500	¥10,400	¥22,000
AX 451	1356 x 813	¥164,200	¥12,400	¥176,600	¥20,500	¥11,000	¥22,900
AX 51	1534 x 813	¥177,900	¥13,200	¥191,100	¥25,700	¥11,700	¥25,100
AX 551	1661 x 813	¥187,700	¥14,100	¥201,800	¥25,700	¥12,800	¥26,900
AX 61	1838 x 813	¥201,500	¥15,000	¥216,500	¥30,700	¥13,200	¥29,300
AXW 281	813 x 927	¥131,300	¥9,900	¥141,200	¥15,600	¥9,100	¥18,100
AXW 31	927 x 927	¥139,900	¥10,600	¥150,500	¥15,600	¥9,100	¥18,100
AXW 351	1051 x 927	¥149,300	¥11,200	¥160,500	¥15,600	¥10,300	¥19,000
AXW 41	1232 x 927	¥163,400	¥12,400	¥175,800	¥20,500	¥10,400	¥22,000
AXW 451	1356 x 927	¥173,000	¥13,000	¥186,000	¥20,500	¥11,000	¥22,900
AXW 51	1534 x 927	¥186,900	¥14,100	¥201,000	¥25,700	¥11,700	¥25,100
A 335	927 x 1048	¥149,300	¥11,200	¥160,500	¥15,600	¥10,300	¥19,000
A 3535	1051 x 1048	¥158,800	¥11,900	¥170,700	¥15,600	¥10,800	¥20,300
AP 32V	927 x 1232	¥163,400	¥12,400	¥175,800	¥24,100	¥10,400	¥22,000
AP 352V	1051 x 1232	¥173,000	¥13,000	¥186,000	¥24,100	¥10,900	¥23,400
AP 42V	1232 x 1232	¥187,100	¥14,100	¥201,200	¥32,200	¥11,700	¥25,000

オプション部材		モデル	ナローマリオン
ケースメント左右連結部材／オーニング上下連結部材		C3/AXW1	¥10,600
		C35/A335	¥12,100
		C4/A2	¥14,500
		C5	¥17,900
		C6	¥19,800
	オーニング左右連結部材／ケースメント上下連結部材		AN1
		A1/C2	¥7,900
		A2/C4	¥14,500
純正ハードウェアバック	クラシックスタイル	カラー	オーニング
		ストーン／ホワイト	¥4,800
	エステートスタイル	ブライトプラス／アンティークプラス／クローム ブラッシュクローム／オイルラッドブロンズ／ディストレストブロンズ サテンニッケル／ディストレストニッケル	¥47,300
		コンテンポラリー 折りたたみ型	ストーン／ホワイト／ブラック
トラディショナル 折りたたみ型	ストーン／ホワイト／ブラック	¥6,300	

※V (開閉タイプ)、S (フィックス) をご指定ください。
在庫はお問い合わせ下さい。



400
series

400 シリーズ
ピクチャーウィンドウ (フィックス窓)

HP (アルゴンガス入 Low-E ガラス)

在庫はお問い合わせ下さい。



モデル	ラフ開口 (mm) W × H	本体価格	オプション		
			木製格子	204用延長枠	206用延長枠
P 3030	927 × 927	¥87,600	¥24,500	¥9,100	¥18,100
P 3035/3530	927 × 1051	¥103,900	¥24,500	¥10,300	¥19,000
P 3040/4030	927 × 1232	¥127,700	¥32,600	¥10,400	¥22,000
P 3045/4530	927 × 1356	¥144,100	¥32,600	¥11,000	¥22,900
P 3050/5030	927 × 1534	¥167,600	¥40,700	¥11,700	¥25,100
P 3055/5530	927 × 1660	¥184,100	¥40,700	¥12,800	¥26,900
P 3060/6030	927 × 1838	¥208,000	¥48,800	¥13,200	¥29,300
P 3535	1051 × 1051	¥120,100	¥24,500	¥10,800	¥20,300
P 3540/4035	1051 × 1232	¥144,200	¥32,600	¥10,900	¥23,400
P 3545/4535	1051 × 1356	¥160,200	¥32,600	¥11,600	¥24,200
P 3550/5035	1051 × 1534	¥184,100	¥40,700	¥12,300	¥26,400
P 3555/5535	1051 × 1660	¥200,700	¥40,700	¥13,200	¥28,200
P 3560/6035	1051 × 1838	¥224,100	¥48,800	¥13,800	¥30,600
P 4040	1232 × 1232	¥168,500	¥43,400	¥11,700	¥25,000
P 4045/4540	1232 × 1356	¥184,500	¥43,400	¥12,400	¥26,000
P 4050/5040	1232 × 1534	¥208,000	¥54,200	¥13,000	¥28,200
P 4055/5540	1232 × 1660	¥224,600	¥54,200	¥14,100	¥30,000
P 4060/6040	1232 × 1838	¥248,200	¥64,900	¥14,600	¥32,300
P 4545	1356 × 1356	¥200,700	¥43,400	¥12,500	¥26,400
P 4550/5045	1356 × 1534	¥224,100	¥54,200	¥13,100	¥28,600
P 4555/5545	1356 × 1660	¥240,700	¥54,200	¥14,200	¥30,400
P 4560/6045	1356 × 1838	¥264,200	¥64,900	¥14,800	¥32,800
P 5050	1534 × 1534	¥247,800	¥67,700	¥14,800	¥31,700
P 5055/5550	1534 × 1660	¥264,200	¥67,700	¥15,800	¥33,600
P 5060/6050	1534 × 1838	¥288,100	¥81,100	¥16,300	¥36,000

400
series400 シリーズ
ケースメント ボウ ウィンドウ (出窓)

HP (アルゴンガス入 Low-E ガラス)

※屋根部材・支え部材は含まれません。
 ※206用は表示価格を加算してください。
 すべて受注発注品です。納期はお問い合わせ下さい。



モデル	ラフ開口(mm) W × H	本体価格	網戸価格	セット価格 (本体・網戸)	オプション	
					木製格子	206用 (ボード/延長枠)
C 435 BOW	2473 x 1089	¥671,800	¥18,500	¥690,300	¥41,300	+ ¥28,900
C 44 BOW	2473 x 1270	¥721,600	¥20,700	¥742,300	¥54,600	+ ¥30,800
C 45 BOW	2473 x 1572	¥775,500	¥24,500	¥800,000	¥68,600	+ ¥35,400

オプション部材

オプション部材	価格
ケーブルサポートシステム(2本のワイヤーにより、出窓本体を垂木、あるいは壁により支持します。)	¥18,000

400
series400 シリーズ
ケースメント ベイ ウィンドウ (出窓)

HP (アルゴンガス入 Low-E ガラス)

ケースメント 30° ベイ ウィンドウ (出窓)

モデル	ラフ開口(mm) W × H	本体価格	網戸価格	セット価格 (本体・網戸)	オプション	
					木製格子	206用 (ボード/延長枠)
30-C135-20	1756 x 1089	¥562,300	¥18,500	¥580,800	¥31,000	+ ¥23,800
30-C14-20	1756 x 1270	¥601,000	¥20,700	¥621,700	¥41,000	+ ¥25,700
30-C15-20	1756 x 1572	¥664,700	¥24,500	¥689,200	¥51,400	+ ¥28,600

ケースメント 45° ベイ ウィンドウ (出窓)

45-C135-20	1591 x 1089	¥601,000	¥18,500	¥619,500	¥31,000	+ ¥25,500
45-C14-20	1591 x 1270	¥643,100	¥20,700	¥663,800	¥41,000	+ ¥27,500
45-C15-20	1591 x 1572	¥712,500	¥24,500	¥737,000	¥51,400	+ ¥30,800

オプション部材

オプション部材	価格
ケーブルサポートシステム(2本のワイヤーにより、出窓本体を垂木、あるいは壁により支持します。)	¥18,000

※屋根部材・支え部材は含まれません。
 ※206用は表示価格を加算してください。
 *格子価格にはピクチャーウィンドウの格子は含まれていません。ピクチャーウィンドウの格子が必要な場合は別途ご注文ください。
 すべて受注発注品です。納期はお問い合わせ下さい。

400
series

400 シリーズ
TW ダブルハングウィンドウ (上げ下げ窓)

HP (アルゴンガス入 Low-E ガラス)

モデル	ラフ開口(mm) W × H	本体価格	網戸価格	セット価格 (本体・網戸)	オプション	
					木製格子	206用延長枠
TW 18210	562 x 937	¥99,200	¥9,200	¥108,400	¥10,600	¥11,500
TW 1832	562 x 1038	¥106,000	¥9,800	¥115,800	¥10,600	¥12,300
TW 1836	562 x 1140	¥112,800	¥10,600	¥123,400	¥10,600	¥12,800
TW 18310	562 x 1241	¥119,400	¥11,000	¥130,400	¥10,600	¥13,600
TW 1842	562 x 1343	¥126,200	¥11,700	¥137,900	¥10,600	¥14,300
TW 1846	562 x 1445	¥132,800	¥12,400	¥145,200	¥10,600	¥15,400
TW 1852	562 x 1648	¥146,300	¥13,600	¥159,900	¥10,600	¥17,000
TW 1856E	562 x 1749	¥153,100	¥14,200	¥167,300	¥15,700	¥17,900
TW 1862	562 x 1953	¥166,500	¥15,400	¥181,900	¥15,700	¥19,600
TW 20210	664 x 937	¥106,000	¥9,800	¥115,800	¥15,700	¥12,300
TW 2032	664 x 1038	¥112,800	¥10,400	¥123,200	¥15,700	¥13,000
TW 2036	664 x 1140	¥119,400	¥11,000	¥130,400	¥15,700	¥13,500
TW 20310	664 x 1241	¥126,200	¥11,700	¥137,900	¥15,700	¥14,300
TW 2042	664 x 1343	¥132,800	¥12,400	¥145,200	¥15,700	¥15,100
TW 2046	664 x 1445	¥139,600	¥13,000	¥152,600	¥15,700	¥16,200
TW 2052	664 x 1648	¥153,100	¥14,200	¥167,300	¥15,700	¥17,800
TW 2056E	664 x 1749	¥159,800	¥14,800	¥174,600	¥23,500	¥18,700
TW 2062	664 x 1953	¥173,100	¥15,900	¥189,000	¥23,500	¥20,400
TW 24210	765 x 937	¥112,800	¥10,400	¥123,200	¥15,700	¥13,000
TW 2432	765 x 1038	¥119,400	¥11,000	¥130,400	¥15,700	¥13,800
TW 2436	765 x 1140	¥126,200	¥11,700	¥137,900	¥15,700	¥14,200
TW 24310	765 x 1241	¥132,800	¥12,400	¥145,200	¥15,700	¥15,100
TW 2442	765 x 1343	¥139,600	¥13,000	¥152,600	¥15,700	¥15,900
TW 2446	765 x 1445	¥146,300	¥13,600	¥159,900	¥15,700	¥17,000
TW 2452	765 x 1648	¥159,800	¥14,800	¥174,600	¥15,700	¥18,500
TW 2456E	765 x 1749	¥166,500	¥15,400	¥181,900	¥23,500	¥19,500
TW 2462	765 x 1953	¥180,000	¥16,500	¥196,500	¥23,500	¥21,200
TW 28210	867 x 937	¥119,400	¥11,000	¥130,400	¥15,700	¥13,600
TW 2832	867 x 1038	¥126,200	¥11,700	¥137,900	¥15,700	¥14,300
TW 2836	867 x 1140	¥132,800	¥12,400	¥145,200	¥15,700	¥15,000
TW 28310	867 x 1241	¥139,600	¥13,000	¥152,600	¥15,700	¥15,800
TW 2842	867 x 1343	¥146,300	¥13,600	¥159,900	¥15,700	¥16,500
TW 2846	867 x 1445	¥153,100	¥14,200	¥167,300	¥15,700	¥17,500
TW 2852	867 x 1648	¥166,500	¥15,400	¥181,900	¥15,700	¥19,100
TW 2856E	867 x 1749	¥173,100	¥15,900	¥189,000	¥23,500	¥20,200
TW 2862	867 x 1953	¥186,800	¥17,200	¥204,000	¥23,500	¥21,800
TW 30210	968 x 937	¥126,200	¥11,700	¥137,900	¥20,900	¥14,200
TW 3032	968 x 1038	¥132,800	¥12,400	¥145,200	¥20,900	¥15,000
TW 30310	968 x 1241	¥146,300	¥13,600	¥159,900	¥20,900	¥16,400
TW 3042	968 x 1343	¥153,100	¥14,200	¥167,300	¥20,900	¥17,200
TW 3046	968 x 1445	¥159,800	¥14,800	¥174,600	¥20,900	¥18,200
TW 3052	968 x 1648	¥173,100	¥15,900	¥189,000	¥20,900	¥19,700
TW 3056E	968 x 1749	¥180,000	¥16,500	¥196,500	¥31,300	¥20,700
TW 3062	968 x 1953	¥193,200	¥17,900	¥211,100	¥31,300	¥22,500

在庫はお問い合わせ下さい。

TWダブルハング



モデル	ラフ開口(mm) W × H	本体価格	網戸価格	セット価格 (本体・網戸)	オプション	
					木製格子	206用延長枠
TW 34210	1070 x 937	¥132,800	¥12,400	¥145,200	¥20,900	¥15,000
TW 3432	1070 x 1038	¥139,600	¥13,000	¥152,600	¥20,900	¥15,800
TW 34310	1070 x 1241	¥153,100	¥14,200	¥167,300	¥20,900	¥17,200
TW 3442	1070 x 1343	¥159,800	¥14,800	¥174,600	¥20,900	¥17,900
TW 3446	1070 x 1445	¥166,500	¥15,400	¥181,900	¥20,900	¥19,000
TW 3452	1070 x 1648	¥180,000	¥16,500	¥196,500	¥20,900	¥20,500
TW 3456E	1070 x 1749	¥186,800	¥17,200	¥204,000	¥31,300	¥21,500
TW 3462	1070 x 1953	¥200,100	¥18,500	¥218,600	¥31,300	¥23,400
TW 38210	1172 x 937	¥139,600	¥13,000	¥152,600	¥20,900	¥15,900
TW 3832	1172 x 1038	¥146,300	¥13,600	¥159,900	¥20,900	¥16,800
TW 38310	1172 x 1241	¥159,800	¥14,800	¥174,600	¥20,900	¥18,200
TW 3842	1172 x 1343	¥166,500	¥15,400	¥181,900	¥20,900	¥19,000
TW 3846	1172 x 1445	¥173,100	¥15,900	¥189,000	¥20,900	¥19,800
TW 3852	1172 x 1648	¥186,800	¥17,200	¥204,000	¥20,900	¥21,500
TW 3856E	1172 x 1749	¥193,200	¥17,900	¥211,100	¥31,300	¥22,500
TW 3862	1172 x 1953	¥207,000	¥19,100	¥226,100	¥31,300	¥24,200

オプション部材

モデル	ナローマリオン
TW 210	¥9,200
TW 32	¥9,700
TW 36	¥10,400
TW 310	¥10,900
TW 42	¥11,500
TW 46	¥12,000
TW 52	¥13,000
TW 56	¥13,400
TW 62	¥14,800

TW 純正部材

カラー				
ロック / キーパー	ロック/キーパー	ストーン/ホワイト/ゴールド/ブラック	¥5,500	
		ブライトプラス/サテンニッケル/オイルラドブロンズ/アンティークプラス ブラッシュクローム/ポリッシュクローム/ディストレストブロンズ/ディストレストニッケル	¥33,400	
リフト	バーリフト	コンテンポラリー	ストーン/ホワイト/ゴールド/ブラック	¥5,500
			ブライトプラス/サテンニッケル/オイルラドブロンズ/アンティークプラス ブラッシュクローム/ポリッシュクローム/ディストレストブロンズ/ディストレストニッケル	¥11,700
	トラディショナル		ストーン/ホワイト/ゴールド/ブラック	¥5,500
			ブライトプラス/サテンニッケル/オイルラドブロンズ/アンティークプラス ブラッシュクローム/ポリッシュクローム/ディストレストブロンズ/ディストレストニッケル	¥11,700
ハンドリフト	トラディショナル		ストーン/ホワイト/ゴールド/ブラック	¥5,500
			ブライトプラス/サテンニッケル/オイルラドブロンズ/アンティークプラス ブラッシュクローム/ポリッシュクローム/ディストレストブロンズ/ディストレストニッケル	¥11,700
フィンガーリフト	トラディショナル		ストーン/ホワイト/ゴールド/ブラック	¥5,500
			ブライトプラス/サテンニッケル/オイルラドブロンズ/アンティークプラス ブラッシュクローム/ポリッシュクローム/ディストレストブロンズ/ディストレストニッケル	¥11,700

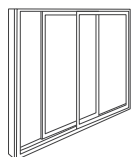
400
series

400 シリーズ
フレンチウッドグライディングパティオドア (片引きドア)

HP (アルゴンガス入 Low-E ガラス)

 フレンチウッド
 グライディングパティオドア

JIS A4710規格

モデル	ラフ開口 (mm) W × H	本体価格	網戸価格	セット価格 (本体・網戸)	オプション	
					木製格子	206用延長枠
FWG 2968 S	832 x 2032	¥289,500	—	¥289,500	¥49,900	¥27,300
FWG 3368 S	984 x 2032	¥319,000	—	¥319,000	¥49,900	¥28,100
FWG 4368 S	1289 x 2032	¥378,200	—	¥378,200	¥66,500	¥29,700
FWG 5068 L/R	1524 x 2032	¥568,100	¥52,600	¥620,700	¥99,600	¥31,000
FWG 6068 L/R	1829 x 2032	¥632,800	¥56,700	¥689,500	¥99,600	¥32,800
FWG 8068 L/R	2438 x 2032	¥762,500	¥64,900	¥827,400	¥132,700	¥36,000
FWG 10068 -4	2991 x 2032	¥1,095,800	¥132,900	¥1,228,700	¥199,100	¥39,200
FWG 12068 -4	3600 x 2032	¥1,225,400	¥141,100	¥1,366,500	¥199,100	¥42,600
FWG 16068 -4	4820 x 2032	¥1,484,700	¥157,600	¥1,642,300	¥265,700	¥49,200
FWG 29611 S	832 x 2108	¥306,700	—	¥306,700	¥49,900	¥28,100
FWG 33611 S	984 x 2108	¥345,700	—	¥345,700	¥49,900	¥28,900
FWG 43611 S	1289 x 2108	¥394,000	—	¥394,000	¥66,500	¥30,600
FWG 50611 L/R	1524 x 2108	¥595,600	¥55,000	¥650,600	¥99,600	¥31,700
FWG 60611 L/R	1829 x 2108	¥660,300	¥59,100	¥719,400	¥99,600	¥33,600
FWG 80611 L/R	2438 x 2108	¥790,000	¥67,300	¥857,300	¥132,700	¥36,900
FWG 100611 -4	2991 x 2108	¥1,147,000	¥138,500	¥1,285,500	¥199,100	¥40,000
FWG 120611 -4	3600 x 2108	¥1,276,600	¥148,400	¥1,425,000	¥199,100	¥43,400
FWG 160611 -4	4820 x 2108	¥1,535,900	¥163,300	¥1,699,200	¥265,700	¥50,200
FWG 2980 S	832 x 2438	¥377,900	—	¥377,900	¥59,900	¥31,600
FWG 3380 S	984 x 2438	¥407,400	—	¥407,400	¥59,900	¥32,600
FWG 4380 S	1289 x 2438	¥466,500	—	¥466,500	¥79,700	¥34,100
FWG 5080 L/R	1524 x 2438	¥721,900	¥65,700	¥787,600	¥119,500	¥35,500
FWG 6080 L/R	1829 x 2438	¥786,900	¥69,800	¥856,700	¥119,500	¥37,200
FWG 8080 L/R	2438 x 2438	¥916,400	¥78,100	¥994,500	¥159,100	¥40,500
FWG 10080 -4	2991 x 2438	¥1,376,300	¥164,400	¥1,540,700	¥239,000	¥43,600
FWG 12080 -4	3600 x 2438	¥1,505,900	¥172,500	¥1,678,400	¥239,000	¥47,100
FWG 16080 -4	4820 x 2438	¥1,765,100	¥189,000	¥1,954,100	¥318,200	¥53,800

オプション部材 (左右連結部材)	ファイバークラス マリオン
FWG/GD 68	¥67,000
FWG/GD 611	¥68,300
FWG/GD 80	¥74,000

片引きドアです。

※外観 L (左開閉)、R (右開閉)、S (フィックス) をご指定ください。

※本体価格には、ストーン色またはホワイト色のハンドルが含まれております。

その他のハンドルはオプションとなります。

在庫はお問い合わせ下さい。

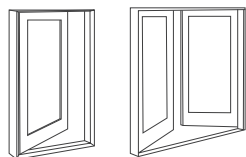

アーキテクト シリーズ フレンチウッドアウトスイングパティオドア (外開きドア)

HP (アルゴンガス入 Low-E ガラス)

アウトスイングパティオドア



JIS A4710規格

モデル	ラフ開口(mm) W × H	本体価格 (シルステップ含)	オプション	
			木製格子	206用延長枠
FWOD 2768 S	787 × 2032	¥438,400	¥47,100	¥26,100
FWOD 2968 S	838 × 2032	¥444,300	¥47,100	¥26,100
FWOD 3168 S	940 × 2032	¥455,400	¥47,100	¥26,100
FWOD 2768 AR/AL	787 × 2032	¥521,700	¥47,100	¥26,100
FWOD 2968 AR/AL	838 × 2032	¥527,300	¥47,100	¥26,100
FWOD 3168 AR/AL	940 × 2032	¥538,500	¥47,100	¥26,100
FWOD 5068 AP/PA	1524 × 2032	¥1,043,600	¥94,000	¥30,800
FWOD 5468 AP/PA	1626 × 2032	¥1,054,700	¥94,000	¥30,800
FWOD 6068 AP/PA	1829 × 2032	¥1,077,300	¥94,000	¥30,800
FWOD 27611 S	787 × 2108	¥458,200	¥47,100	¥26,900
FWOD 29611 S	838 × 2108	¥463,600	¥47,100	¥26,900
FWOD 31611 S	940 × 2108	¥475,100	¥47,100	¥26,900
FWOD 27611 AR/AL	787 × 2108	¥544,800	¥47,100	¥26,900
FWOD 29611 AR/AL	838 × 2108	¥550,500	¥47,100	¥26,900
FWOD 31611 AR/AL	940 × 2108	¥561,700	¥47,100	¥26,900
FWOD 50611 AP/PA	1524 × 2108	¥1,080,100	¥94,000	¥31,500
FWOD 54611 AP/PA	1626 × 2108	¥1,091,300	¥94,000	¥31,500
FWOD 60611 AP/PA	1829 × 2108	¥1,113,700	¥94,000	¥31,500
FWOD 2780 S	787 × 2438	¥547,700	¥56,400	¥30,400
FWOD 2980 S	838 × 2438	¥553,500	¥56,400	¥30,400
FWOD 3180 S	940 × 2438	¥564,700	¥56,400	¥30,400
FWOD 2780 AR/AL	787 × 2438	¥660,600	¥56,400	¥30,400
FWOD 2980 AR/AL	838 × 2438	¥665,700	¥56,400	¥30,400
FWOD 3180 AR/AL	940 × 2438	¥676,000	¥56,400	¥30,400
FWOD 5080 AP/PA	1524 × 2438	¥1,246,400	¥112,600	¥34,900
FWOD 5480 AP/PA	1626 × 2438	¥1,257,600	¥112,600	¥34,900
FWOD 6080 AP/PA	1829 × 2438	¥1,280,100	¥112,600	¥34,900

オプション部材 (左右連結部材)

	ファイバーグラス マリオン
FWO 68	¥71,400
FWO 611	¥71,400
FWO 80	¥78,000

全て外開き仕様となります。

※外観 AL (左吊元)、AR (右吊元)、S (フィックス) をご指定ください。

※外観 A P (左主開閉)、P A (右主開閉) をご指定ください。

※本体価格には、ストーン色 / ホワイト色のハンドルが含まれます。

金属色は、オプションになります。

在庫はお問い合わせ下さい。

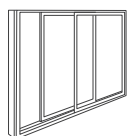

400 series

**400 シリーズ
グライディングウィンドウ (引き違い窓)**

HP (アルゴンガス入 Low-E ガラス)

グライディングウィンドウ



仕様規定による

モデル	ラフ開口 (mm) W × H	本体価格	網戸価格	セット価格 (本体・網戸)	オプション	
					木製格子	206用延長枠
G 32	914 x 584	¥214,800	¥15,100	¥229,900	¥13,200	¥13,500
G 33	914 x 914	¥262,500	¥18,500	¥281,000	¥19,800	¥16,300
G 336	914 x 1067	¥284,700	¥19,800	¥304,500	¥19,800	¥17,800
G 34	914 x 1219	¥306,500	¥21,500	¥328,000	¥26,400	¥19,100
G 35	914 x 1524	¥350,500	¥24,700	¥375,200	¥33,000	¥21,800
G 42	1219 x 584	¥258,800	¥18,200	¥277,000	¥13,200	¥16,200
G 43	1219 x 914	¥306,500	¥21,500	¥328,000	¥19,800	¥19,100
G 436	1219 x 1067	¥328,500	¥23,000	¥351,500	¥19,800	¥20,500
G 44	1219 x 1219	¥350,500	¥24,700	¥375,200	¥26,400	¥21,800
G 45	1219 x 1524	¥394,600	¥27,700	¥422,300	¥33,000	¥24,700
G 53	1524 x 914	¥350,500	¥24,700	¥375,200	¥19,800	¥21,800
G 536	1524 x 1067	¥372,600	¥26,200	¥398,800	¥19,800	¥23,400
G 54	1524 x 1219	¥394,600	¥27,700	¥422,300	¥26,400	¥24,700
G 55	1524 x 1524	¥438,200	¥30,800	¥469,000	¥33,000	¥27,400
G 63	1829 x 914	¥394,600	¥27,700	¥422,300	¥29,700	¥24,700
G 636	1829 x 1067	¥416,400	¥29,300	¥445,700	¥29,700	¥26,000
G 64	1829 x 1219	¥438,200	¥30,800	¥469,000	¥39,500	¥27,400
G 65	1829 x 1524	¥482,200	¥34,000	¥516,200	¥49,500	¥30,100

オプション部材

	モデル	ナローマリオン
左右連結部材	G 2	¥15,600
	G 3	¥16,800
	G 36	¥17,200
	G 4	¥17,800
	G 5	¥18,800

		カラー
純正ハードウェアパック	エステートスタイル	ブライトプラス/アンティークプラス ポリッシュクローム/ブラッシュクローム オイルラドブロンズ/ディストレストブロンズ サテンニッケル/ディストレストニッケル
		¥26,000

※本体価格には、ストーン色またはホワイト色のハンドルが含まれます。
すべて受発注品です。納期はお問い合わせ下さい。

400
series

400 シリーズ
サークルトップ ウィンドウ (半円窓)

HP (アルゴンガス入 Low-E ガラス)

モデル	ラフ開口 (mm) W × H	本体価格	オプション					
			木製格子 (サンバースト)	木製格子 (ルネッサンス)	上下連結部材	206用延長枠		
CTC 1	625 x 378	¥224,000	¥49,800	—	—	¥8,900	¥38,000	
CTCW 1	733 x 432	¥249,500	¥49,800	—	—	¥10,600	¥41,200	
CTC 2	1232 x 683	¥367,200	¥49,800	—	¥99,400	—	¥12,800	¥55,500
CTCW 2	1448 x 791	¥418,200	¥49,800	—	¥99,400	—	¥17,900	¥61,800
CTC 3	1838 x 984	¥510,400	¥74,500	—	¥148,900	—	¥22,000	¥73,200
CTN 20	664 x 400	¥209,300	¥49,800	—	¥62,100	—	¥5,600	¥36,600
CTN 24	765 x 451	¥231,500	¥49,800	—	¥62,100	—	¥6,300	¥39,200
CTN 28	867 x 502	¥253,500	¥49,800	—	¥62,100	—	¥6,900	¥41,600
CTN 30	968 x 552	¥275,900	¥49,800	—	¥74,500	—	¥6,900	¥44,200

400
series

400 シリーズ
サークル ウィンドウ (円形窓)

HP (アルゴンガス入 Low-E ガラス)

モデル	ラフ開口 (mm) W (径)	本体価格	オプション			
			木製格子 (コロニアル)	木製格子 (ルネッサンス)	206用延長枠	
CIR 20	625	¥402,800	¥10,900	—	—	¥79,100
CIR 24	733	¥436,900	¥10,900	—	—	¥86,400
CIR 30	927	¥494,600	¥10,900	—	—	¥99,400

※上記価格には、204用延長枠・アーチケーシングが含まれております。
 すべて受注発注品です。納期はお問い合わせ下さい。

スペシャルティウィンドウ



JIS A4710規格



200 series

**200 シリーズ
ダブルハングウィンドウ (上げ下げ窓)**
アルゴンガス入 Low-E ガラス

200シリーズダブルハング



JIS A4710規格

モデル	ラフ開口 (mm) W x H	本体価格	網戸価格	セット価格 (本体・網戸)	オプション	
					木製格子☆	206用延長枠
244DH 1830	508 x 914	¥77,900	¥7,700	¥85,600	¥13,100	¥11,500
244DH 1836	508 x 1067	¥85,400	¥8,500	¥93,900	¥13,100	¥11,700
244DH 1840	508 x 1219	¥93,100	¥9,500	¥102,600	¥13,100	¥11,900
244DH 1846	508 x 1372	¥100,700	¥10,300	¥111,000	¥13,100	¥12,500
244DH 1849	508 x 1448	¥104,600	¥10,600	¥115,200	¥13,100	¥12,600
244DH 1850	508 x 1524	¥108,300	¥11,000	¥119,300	¥13,100	¥12,800
244DH 2030	610 x 914	¥82,900	¥8,400	¥91,300	¥13,100	¥11,700
244DH 2036	610 x 1067	¥90,600	¥9,200	¥99,800	¥13,100	¥11,900
244DH 2040	610 x 1219	¥98,200	¥9,900	¥108,100	¥13,100	¥12,400
244DH 2046	610 x 1372	¥106,000	¥10,800	¥116,800	¥13,100	¥12,600
244DH 2049	610 x 1448	¥109,700	¥11,200	¥120,900	¥13,100	¥12,800
244DH 2050	610 x 1524	¥113,600	¥11,600	¥125,200	¥13,100	¥13,000
244DH 2430	711 x 914	¥88,200	¥8,800	¥97,000	¥19,600	¥11,800
244DH 2436	711 x 1067	¥95,900	¥9,600	¥105,500	¥19,600	¥12,300
244DH 2440	711 x 1219	¥103,300	¥10,600	¥113,900	¥19,600	¥12,500
244DH 2446	711 x 1372	¥110,900	¥11,500	¥122,400	¥19,600	¥12,800
244DH 2449	711 x 1448	¥114,600	¥11,700	¥126,300	¥19,600	¥13,000
244DH 2450	711 x 1524	¥118,600	¥12,300	¥130,900	¥19,600	¥13,100
244DH 2830	813 x 914	¥93,100	¥9,500	¥102,600	¥19,600	¥12,300
244DH 2836	813 x 1067	¥100,700	¥10,300	¥111,000	¥19,600	¥12,500
244DH 2840	813 x 1219	¥108,300	¥11,000	¥119,300	¥19,600	¥12,800
244DH 2846	813 x 1372	¥116,000	¥11,800	¥127,800	¥19,600	¥13,100
244DH 2849	813 x 1448	¥119,900	¥12,400	¥132,300	¥19,600	¥13,200
244DH 2850	813 x 1524	¥123,600	¥12,600	¥136,200	¥19,600	¥13,500

オプション部材

	モデル	ナローマリオン
ダブルハング 左右連結部材	244DH 30	¥15,600
	244DH 36	¥16,400
	244DH 40	¥17,200
	244DH 46	¥18,000
	244DH 49	¥18,600
	244DH 50	¥18,900

カラー

リフト		カラー		
バーリフト	クラシック	ストーン/ホワイト	¥5,300	
	ハンドリフト	クラシック	ストーン/ホワイト	¥5,300
		エステート	ブライトプラス/サテンニッケル/オイルラドブロンズ/アンティークプラス ブラッシュクローム/ポリッシュクローム/ディストレストブロンズ/ディストレストニッケル	¥11,200
フィンガーリフト	クラシック	ストーン/ホワイト	¥5,300	
	エステート	ブライトプラス/サテンニッケル/オイルラドブロンズ/アンティークプラス ブラッシュクローム/ポリッシュクローム/ディストレストブロンズ/ディストレストニッケル	¥11,200	

在庫はお問い合わせ下さい。

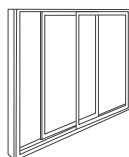
200
series

200 シリーズ
グライディング パティオドア (片引きドア)
 アルゴンガス入 Low-E ガラス

 200シリーズ
 グライディングパティオドア

モデル	ラフ開口(mm) W × H	本体価格	網戸価格	セット価格 (本体・網戸)	オプション	
					木製格子☆	206用延長枠
GD 2968 S	832 x 2032	¥263,900	—	¥263,900	¥42,500	¥27,300
GD 3368 S	984 x 2032	¥288,100	—	¥288,100	¥42,500	¥28,100
GD 4368 S	1289 x 2032	¥336,400	—	¥336,400	¥56,400	¥29,700
GD 5068 L/R	1524 x 2032	¥460,300	¥52,600	¥512,900	¥84,700	¥31,000
GD 6068 L/R	1829 x 2032	¥508,200	¥56,700	¥564,900	¥84,700	¥32,800
GD 8068 L/R	2434 x 2032	¥604,600	¥64,900	¥669,500	¥112,600	¥36,000
GD 10068 -4	2991 x 2032	¥876,800	¥132,900	¥1,009,700	¥169,300	¥39,200
GD 12068 -4	3600 x 2032	¥973,900	¥141,100	¥1,115,000	¥169,300	¥42,600
GD 16068 -4	4820 x 2032	¥1,168,400	¥157,600	¥1,326,000	¥225,000	¥49,200
GD 29611 S	832 x 2108	¥277,800	—	¥277,800	¥42,500	¥28,100
GD 33611 S	984 x 2108	¥302,000	—	¥302,000	¥42,500	¥28,900
GD 43611 S	1289 x 2108	¥349,800	—	¥349,800	¥56,400	¥30,600
GD 50611 L/R	1524 x 2108	¥480,700	¥55,000	¥535,700	¥84,700	¥31,700
GD 60611 L/R	1829 x 2108	¥528,800	¥59,100	¥587,900	¥84,700	¥33,600
GD 80611 L/R	2434 x 2108	¥624,900	¥67,300	¥692,200	¥112,600	¥36,900
GD 100611 -4	2991 x 2108	¥914,300	¥138,500	¥1,052,800	¥169,300	¥40,000
GD 120611 -4	3600 x 2108	¥1,020,800	¥148,400	¥1,169,200	¥169,300	¥43,400
GD 160611 -4	4820 x 2108	¥1,205,700	¥163,300	¥1,369,000	¥225,000	¥50,200
GD 2980 S	832 x 2438	¥340,600	—	¥340,600	¥42,500	¥31,600
GD 3380 S	984 x 2438	¥364,900	—	¥364,900	¥42,500	¥32,600
GD 4380 S	1289 x 2438	¥413,100	—	¥413,100	¥56,400	¥34,100
GD 5080 L/R	1524 x 2438	¥573,600	¥65,700	¥639,300	¥84,700	¥35,500
GD 6080 L/R	1829 x 2438	¥623,100	¥69,800	¥692,900	¥84,700	¥37,200
GD 8080 L/R	2434 x 2438	¥719,500	¥78,100	¥797,600	¥112,600	¥40,500
GD 10080 -4	2991 x 2438	¥1,081,700	¥164,400	¥1,246,100	¥169,300	¥43,600
GD 12080 -4	3600 x 2438	¥1,179,100	¥172,500	¥1,351,600	¥169,300	¥47,100
GD 16080 -4	4820 x 2438	¥1,373,300	¥189,000	¥1,562,300	¥225,000	¥53,800

オプション部材 (左右連結部材)

 ファイバーグラス
 マリオン

FWG/GD 68	¥67,000
FWG/GD 611	¥68,300
FWG/GD 80	¥74,000

片引きドアです。

※外観 L (左開閉)、R (右開閉)、S (フィックス) をご指定ください。

※本体価格には、ストーン色またはホワイト色のハンドルが含まれております。

その他のハンドルはオプションとなります。

在庫はお問い合わせ下さい。



200 series

200 シリーズ
パーマシールド グライディング パティオドア
(片引きドア)

アルゴンガス入Low-Eガラス

※外観 L (左開閉)、R (右開閉) をご指定ください。
 ※本体価格にはトライベッカ (ストーン色) ハンドル
 が含まれております。在庫はお問い合わせ下さい。

200シリーズ
 グライディングパティオドア



モデル	ラフ開口 (mm) W × H	本体価格	網戸価格	セット価格 (本体・網戸)	オプション	
					木製格子☆	206用延長枠
PS 33611 S (PS3)	994 × 2105	¥209,300	—	¥209,300	¥42,800	¥27,700
PS 43611 S (PS4)	1299 × 2105	¥251,500	—	¥251,500	¥57,100	¥29,300
PS 3380 S	994 × 2438	¥253,200	—	¥253,200	¥42,800	¥31,300
PS 4380 S	1299 × 2438	¥295,600	—	¥295,600	¥57,100	¥32,800
PS 5068 L/R (PS5L/R)	1524 × 2032	¥323,300	¥52,600	¥375,900	¥85,500	¥29,700
PS 51168 L/R (PS510L/R)	1810 × 2032	¥362,600	¥53,400	¥416,000	¥85,500	¥31,400
PS 61611 L/R (PS6L/R)	1848 × 2105	¥383,200	¥53,400	¥436,600	¥85,500	¥32,200
PS 81611 L/R (PS8L/R)	2457 × 2105	¥467,600	¥61,100	¥528,700	¥114,000	¥35,500
PS 6180 L/R	1848 × 2438	¥453,100	¥65,700	¥518,800	¥85,500	¥35,700
PS 8180 L/R	2457 × 2438	¥537,400	¥73,500	¥610,900	¥114,000	¥38,900

オプション部材 (左右連結部材)	ファイバーグラス マリオン	
PSGD 68	¥67,000	(ケーシングは含みません)
PSGD 611	¥68,300	(ケーシングは含みません)
PSGD 80	¥74,000	(ケーシングは含みません)

Patio Door hardware

パティオドア
ハードウェア パック

Metro Collection
メトロコレクション

Tribeca トライベッカ

仕上がり	FWG	GD	PS	FWOD	セット価格	単体価格
ホワイト	フレンチウッドグライディングパティオドア	2パネル用	標準仕様	¥24,200		
ストーン		4パネル用	標準仕様	¥44,900		
ブラック		2パネル用	標準仕様	¥24,200		
	グライディングパティオドア	4パネル用	標準仕様	¥44,900		
	パーマシールドグライディングパティオドア	シングル用	標準仕様	¥35,800		
	フレンチウッド外開きパティオドア	ダブル用	標準仕様	¥66,000		

Albany アルバニー ※受注発注品です

仕上がり	FWG	GD	PS	FWOD	セット価格	単体価格
ホワイト	フレンチウッドグライディングパティオドア	2パネル用	+0	¥24,200		
ストーン		4パネル用	+0	¥44,900		
ブラック		2パネル用	+0	¥24,200		
ゴールドダスト	グライディングパティオドア	4パネル用	+0	¥44,900		
	パーマシールドグライディングパティオドア	シングル用	+0	¥35,800		
	フレンチウッド外開きパティオドア	ダブル用	+0	¥66,000		

Anvers アンバース ※受注発注品です

仕上がり	FWG	GD	PS	FWOD	セット価格	単体価格
ブライトプラス	フレンチウッドグライディングパティオドア	2パネル用	+¥58,200	¥82,100		
サテンニッケル		4パネル用	+¥104,400	¥149,300		
オイルラッド		2パネル用	+¥58,200	¥82,100		
ブロンズ	グライディングパティオドア	4パネル用	+¥104,400	¥149,300		
	パーマシールドグライディングパティオドア	シングル用	+¥48,900	¥84,500		
	フレンチウッド外開きパティオドア	ダブル用	+¥86,400	¥152,400		

Andiron Collection アンディロンコレクション

Encino エンチノ ※受注発注品です

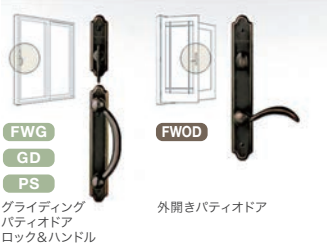

仕上げ
ディストレス
ニッケル
ディストレス
ブロンズ

	セット価格	単体価格
FWG		
フレンチウッドグライディングパティオドア	2パネル用 +¥99,400	¥123,500
	4パネル用 +¥185,600	¥230,300
GD PS		
グライディングパティオドア	2パネル用 +¥99,400	¥123,500
パーマシールドグライディングパティオドア	4パネル用 +¥185,600	¥230,300
FWOD		
フレンチウッド外開きパティオドア	シングル用 +¥94,200	¥130,000
	ダブル用 +¥163,100	¥228,900

Yuma ユマ ※受注発注品です



仕上げ
ディストレス
ニッケル
ディストレス
ブロンズ

	セット価格	単体価格
FWG		
フレンチウッドグライディングパティオドア	2パネル用 +¥99,400	¥123,500
	4パネル用 +¥185,600	¥230,300
GD PS		
グライディングパティオドア	2パネル用 +¥99,400	¥123,500
パーマシールドグライディングパティオドア	4パネル用 +¥185,600	¥230,300
FWOD		
フレンチウッド外開きパティオドア	シングル用 +¥94,200	¥130,000
	ダブル用 +¥163,100	¥228,900

Estate Collection エステートコレクション

Newbury ニューバリー ※「ブライトプラス」以外は受注発注品です



仕上げ
ブライトプラス
アンティークプラス
ポリッシュクローム
ブラッシュクローム
サテンニッケル
オイルラッド
ブロンズ

	セット価格	単体価格
FWG		
フレンチウッドグライディングパティオドア	2パネル用 +¥75,600	¥99,800
	4パネル用 +¥141,800	¥186,500
GD PS		
グライディングパティオドア	2パネル用 +¥75,600	¥99,800
パーマシールドグライディングパティオドア	4パネル用 +¥141,800	¥186,500
FWOD		
フレンチウッド外開きパティオドア	シングル用 +¥69,900	¥105,500
	ダブル用 +¥125,000	¥190,700

Whitmore ウィットモア ※受注発注品です



仕上げ
ブライトプラス
アンティークプラス
サテンニッケル
オイルラッド
ブロンズ

	セット価格	単体価格
FWG		
フレンチウッドグライディングパティオドア	2パネル用 +¥85,600	¥109,700
	4パネル用 +¥160,400	¥205,100
GD PS		
グライディングパティオドア	2パネル用 +¥85,600	¥109,700
パーマシールドグライディングパティオドア	4パネル用 +¥160,400	¥205,100
FWOD		
フレンチウッド外開きパティオドア	シングル用 +¥67,200	¥102,800
	ダブル用 +¥143,800	¥209,600

Covington コヴィントン ※受注発注品です

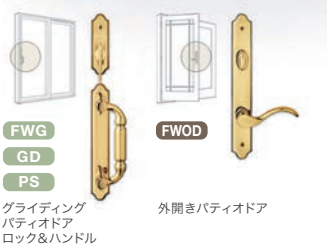

仕上げ
ブライトプラス
アンティークプラス
オイルラッド
ブロンズ

	セット価格	単体価格
FWG		
フレンチウッドグライディングパティオドア	2パネル用 +¥85,600	¥109,700
	4パネル用 +¥160,400	¥205,100
GD PS		
グライディングパティオドア	2パネル用 +¥85,600	¥109,700
パーマシールドグライディングパティオドア	4パネル用 +¥160,400	¥205,100
FWOD		
フレンチウッド外開きパティオドア	シングル用 +¥67,200	¥102,800
	ダブル用 +¥143,800	¥209,600

すべてのパティオドアのハンドルは「トライベッカ ストーン色/ホワイト色」が標準セットとなります。それ以外のシリーズのハンドルをお求めの場合は、「セット価格」が加算されます。ハンドルのみ購入の場合は、「単体価格」での販売となります。