

Comfortable lifestyle  
created with UENO

# UENO JYUKEN

CATALOGUE  
2024-2025

# UENO JYUKEN

CATALOGUE INDEX

上野住宅建材総合カタログ 2024-2025

## 上野住宅建材株式会社

- 02 世界の豊かな暮らしの価値観を
- 03 5つのこだわり
- 03 豊富なストックと独自の流通ルート

## 04 Material Combination

### 06 木製窓・ルーフウィンドウ

- 07 アンダーセン木製窓
- 26 クネアズード高性能木製窓
- 29 ベルックス木製ルーフウィンドウ

### 34 外壁材

- 34 サイディング 米杉 (ウエスタンレッドシダー)
- 36 サーマウッド外壁材

### 38 ウッドデッキ

- 38 サーマデッキ
- 38 ウエスタンレッドシダーデッキ

### 39 木製玄関ドア・内部ドア・ドアパーツ

- 40 ベルタ高断熱木製玄関ドア
- 41 スニッカルペール高断熱木製玄関ドア
- 44 スニッカルペール電子錠
- 45 スニッカルペールセミオーダーメイド
- 46 シンプソン木製外部ドア
- 48 外部ドアパーツ
- 51 木製バイフォールドドア
- 52 シンプソン内部ドアガラスオプション
- 54 シンプソン木製内部ドア
- 55 内部ドアパーツ

### 59 床材

- 60 アドモントフロア
- 62 オリジナルフロア
- 68 ボルドーパインフロア
- 69 ノルディックパインフロア
- 69 プルース
- 69 桐フロア

## 70 フロアメンテナンス

- 70 ボナ
- 72 サンディングサービス

## 74 造作材アドモント 3層パネル

### 76 パネリング

### 78 モールディング メトリー

### 80 水性塗料 ファロー&ポール

### 81 壁紙 輸入壁紙

### 82 階段材 フィッツ

### 84 木製ガレージドア

### 86 ガーデン・ファニチャー

### 87 ドア納まり図

- 87 ベルタ標準壁納まり図
- 87 ベルタ付加断熱壁納まり図
- 88 スニッカルペール標準壁納まり図
- 88 スニッカルペール付加断熱壁納まり図
- 89 シンプソン外部ドア詳細・納まり図
- 90 内部ドア (シングルタイプ) 納まり図
- 90 154mm 固定式ノックダウン壁厚130mm 用納まり図 (開き戸)
- 91 内部ドア標準納まり図 (差込枠)
- 92 アウトセット標準納まり図
- 93 154mm 固定枠ノックダウン壁厚130mm 用納まり図 (引き戸)
- 94 引戸標準納まり図 (差込枠)
- 95 連動2 本引き込み戸標準納まり図
- 95 連動3 本引き込み戸標準納まり図
- 96 バイフォールドドア納まり図

## 97 モデルハウス R2000+

※ 掲載価格はすべて税別価格です



Comfortable lifestyle created with Uenojyuken

## 世界の豊かな暮らしの価値観を

上野住宅建材は、お客様ひとりひとりのライフスタイルに最適な建材を提供する住宅資材商社です。デザインや見た目の美しさだけでなく、住む人の健康や安全性、環境への配慮など様々な視点で世界中から優良建材を輸入しています。これまで30年以上に渡って、欧州を中心とするメーカーの日本販売窓口として、海外の建築デザインエッセンスを国内に取り入れてきました。お客様の豊かな暮らしのために、消費者が世界の良質建材を自由に選べることを。消費者の価値観がダイレクトに反映されること。それこそが「いい家づくり」の条件であり、家族が安心して暮らせる住まいづくりの基本であると私たちは考えています。

私たちは日本での輸入建材のパイオニアとして優良建材を通じ、世界の豊かな暮らしの価値観をお客様にご紹介し、共有していきます。



# Ueno Value

## 5つのこだわり

UENOはこの5つの基本方針に従って、よりよい建材をお客様に提供し続けます。

### 1 安心・安全なもの

化学物質を含まない、たとえば赤ちゃんがなめても安全であるような材料であること。  
また耐久性に富み、永く住む人の安心を保つことができるものであること。  
そしてなによりも、暮らす人が心のやすらぎとゆとりを感じることができる品質であること。

### 2 環境に配慮しているもの

大切な地球環境を守るために、リサイクルやエコロジーに対しても積極的に取り組み作られた製品であること。  
また省エネルギーにも対応し、代々住み継いでいける価値ある住宅づくりの助けとなるものであること。

### 3 永く愛着を持って使い続けられるもの

時の経過と共になお魅力を増す品質であり、あらゆる時代のニーズにも受け入れられ、飽きることのないデザインであること。

### 4 生活を豊かにするもの

生活に潤いを与え、暮らす人が求める豊かな住空間を実現するための助けとなるものであること。

### 5 つくり手の顔が見えるもの

UENOの理念を理解し、共にお客様のためにこだわりをもってつくられた製品で、且つ単純な流通スタイルであること。

Unique distribution route and Inventory management

## 豊富なストックと独自の流通ルート

お客様に早く安く確実に商品をお届けすること、私たちの使命であると考えます。通常、海外から商品を輸入する場合には、時間や輸送コストに大きなデメリットが生じます。しかし、商品をメーカーから直接大量に仕入れ、国内で管理することにより、UENOはそれらのデメリットを解消。常に自社倉庫には豊富な在庫量を維持しています。

新潟県内・近県への配送については、自社倉庫より直送する流通システムとなっています。これにより徹底した管理の元、お客様をお待たせすることなく商品を安定的にお届けすることが可能です。





# Material Combination

上野住宅建材では木製にこだわって幅広く住宅建材を取り扱っています。  
木製サッシ・木製断熱玄関ドア・外壁・床材・内部ドア・パネリング・造作材を組み合わせさせていただきます。





木製サッシ | アンダーセン  
P7

木製断熱玄関ドア  
スニッカルペール  
P41

サイディング  
米杉 (ウェスタンレッドシダー)  
P34



木製サッシ | アンダーセン  
P7

UENO JYUKEN  
Material Combination

木製内部ドア  
バイフォールド  
P51

床材 | Ueno Original Floor  
ホワイトオークヘリンボーン  
P62

木製サッシ | アンダーセン  
P7



木製断熱玄関ドア | スニッカルペール  
P41

サイディング  
米杉 (ウェスタンレッドシダー)  
P34



# Window

アンダーセン木製窓

Andersen

クネアズード高性能木製窓

Kneer - Sud

ベルックス木製ルーフウィンドウ

Velux





# Andersen

## アンダーセン | 木製窓

アンダーセンの木製窓は極限のアラスカからフロリダまで、あらゆる気象条件の中で高い評価を受けてきました。それは断熱性・気密性に加え、枠の外側を強化ビニールで覆うことによって高い耐久性を実現したアンダーセン・ウィンドウだからこそ。木製窓ならではのデザイン性と機能性を兼ね備えた、まさに理想の窓です。

**A**  
series

### アーキテクトシリーズ

アルゴンガス入 Low-E ガラス  
※受注発注品です。納期はお問い合わせください。

**400**  
series

### 400 シリーズ

アルゴンガス入 Low-E ガラス  
※ホワイト以外は受注発注品です。納期はお問い合わせください。

**200**  
series

### 200 シリーズ

アルゴンガス入 Low-E ガラス  
※受注発注品です。納期はお問い合わせください。

**Patio Door**  
hardware

### パティオドア ハンドルのオプション

FWG用 GD / PS用 FWOD用

木製窓・ルーフィング  
アンダーセン



- 1 400シリーズ ピクチャーウィンドウ・ケースメント/Aシリーズ フレンチウッドアウトスウィング パティオドア
- 2 400シリーズ ケースメントウィンドウ/400シリーズ ピクチャーウィンドウ
- 3 400シリーズ グライディングウィンドウ/グライディング パティオドア

### 無垢木材 × 樹脂被覆



室内側は木製、  
外側は樹脂被覆の  
ハイブリット構造

### 外装樹脂カラー

窓の品番によっては、外装色が限られるものもございます。  
詳しくはお問い合わせください。

**400**  
series

**200**  
series

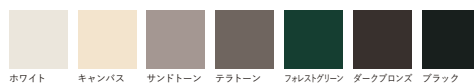

ホワイト キャンバス サンドトーン テラトーン フェレストグリーン ダークブロンズ ブラック

**A**  
series



ホワイト キャンバス サンドトーン テラトーン フェレストグリーン ダークブロンズ ブラック ドープグレー プレーリガラス レッドロック ココアビーン



NEW

## トリプルガラス

アンダーセンのトリプルガラスの取り扱いをスタートしました。  
アンダーセンのサッシ最大の特徴である外部被覆はそのままに、  
独自のガラスコーティングを用いることで断熱性能を高めています。

### ガラスコーティング

#### Heat Lock®テクノロジー

アンダーセンのトリプルガラスは、室外側ガラス内部2面にLOW-Eコーティングを塗布、  
室内側ガラス面にHeat Lock®テクノロジーを塗布して断熱性能を高めています。  
Heat Lock®テクノロジーは熱が外へ逃げるのを防ぎます。

#### 参考：アンダーセントリプルガラスHeat Lock®テクノロジー 熱貫流率

※表記数値はNFRCで実測したU値をW値に変換したものです。

開閉方法	熱貫流率 W/㎡・K
ケースメント	1.14
オーニング	1.14
ピクチャー	1.02
ダブルハング	1.14
グライディングパティオドア	1.25

※窓のサイズによって数値が異なります。  
詳しくはお問い合わせ下さい。

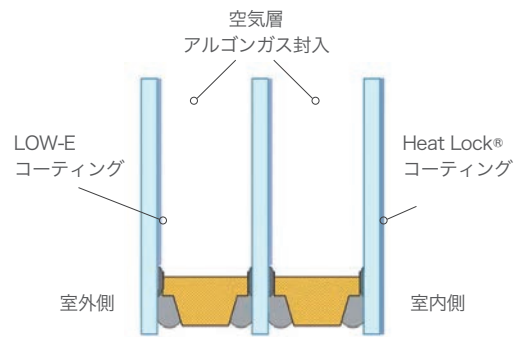

トリプルガラス仕様

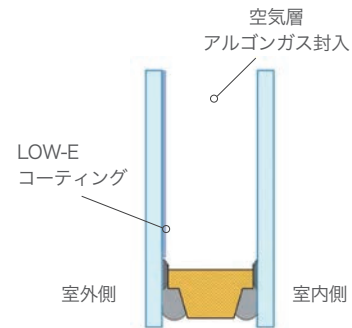

ペアガラス仕様 (参考)

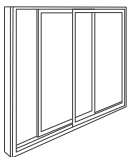

200 series

200 シリーズ  
グライディング パティオドア (片引きドア)  
アルゴンLow-E トリプルガラス

モデル	ラフ開口(mm) W × H	本体価格	網戸価格	セット価格 (本体・網戸)
NLGD5068 L/R	1524 x 2032	¥724,600	¥52,600	¥777,200
NLGD6068 L/R	1829 x 2032	¥805,100	¥56,700	¥861,800
NLGD8068 L/R	2434 x 2032	¥965,300	¥64,900	¥1,030,200
NLGD50611 L/R	1524 x 2108	¥758,000	¥55,000	¥813,000
NLGD60611 L/R	1829 x 2108	¥838,600	¥59,100	¥897,700
NLGD80611 L/R	2434 x 2108	¥1,000,000	¥67,300	¥1,067,300
NLGD5080 L/R	1524 x 2438	¥913,500	¥65,700	¥979,200
NLGD6080 L/R	1829 x 2438	¥994,000	¥69,800	¥1,063,800
NLGD8080 L/R	2434 x 2438	¥1,154,200	¥781,00	¥1,232,300

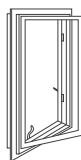

**A**  
series

**A シリーズ  
ケースメントウィンドウ (縦すべり窓)**

アルゴンLow-Eトリプルガラス

モデル	ラフ開口(mm) W × H	本体価格	網戸価格	セット価格 (本体・網戸)
ACW 1820	508 × 610	¥159,900	¥7,300	¥167,200
ACW 2034	610 × 1016	¥231,100	¥10,800	¥241,900
ACW 2040	610 × 1219	¥259,700	¥12,000	¥271,700
ACW 2634	762 × 1016	¥252,800	¥8,200	¥261,000
ACW 2640	762 × 1219	¥281,100	¥13,100	¥294,200

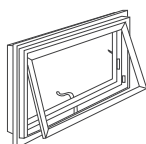

**A**  
series

**A シリーズ  
オーニングウィンドウ (突き出し窓)**

アルゴンLow-Eトリプルガラス

モデル	ラフ開口(mm) W × H	本体価格	網戸価格	セット価格 (本体・網戸)
AAN 2014	610 × 406	¥147,900	¥6,600	¥154,500
AAN 2018	610 × 508	¥162,600	¥7,300	¥169,900
AAN 2020	610 × 610	¥177,100	¥8,000	¥185,100
AAN 3018	914 × 508	¥206,000	¥9,300	¥215,300
AAN 4018	1219 × 508	¥249,500	¥11,300	¥260,800
AAN 3434	1016 × 1016	¥354,000	¥13,500	¥367,500



**A**  
series

**A シリーズ  
ピクチャーウィンドウ (フィックス窓)**

アルゴンLow-Eトリプルガラス

モデル	ラフ開口(mm) W × H	本体価格	網戸価格	セット価格 (本体・網戸)
APW 3030	914 × 914	¥256,600	-	¥256,600
APW 4040	1219 × 1219	¥347,900	-	¥347,900
APW 5434	1626 × 1016	¥378,400	-	¥378,400
APW 5440	1626 × 1219	¥408,600	-	¥408,600

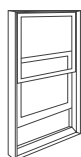

**A**  
series

**A シリーズ  
ダブルハングウィンドウ (上げ下げ窓)**

アルゴンLow-Eトリプルガラス

モデル	ラフ開口(mm) W × H	本体価格	網戸価格	セット価格 (本体・網戸)
ADH 1830	508 × 914	¥183,900	¥9,300	¥193,200
ADH 1834	508 × 1016	¥196,800	¥10,000	¥206,800
ADH 2030	610 × 914	¥196,800	¥10,000	¥206,800
ADH 2034	610 × 1016	¥210,400	¥10,800	¥221,200
ADH 2040	610 × 1219	¥236,800	¥12,000	¥248,800
ADH 2630	762 × 914	¥216,800	¥11,000	¥227,800
ADH 2634	762 × 1016	¥230,000	¥11,700	¥241,700
ADH 2640	762 × 1219	¥256,000	¥13,100	¥269,100
ADH 2644	762 × 1321	¥269,300	¥13,700	¥283,000



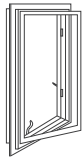

400  
series

400 シリーズ  
ケースメントウィンドウ (縦すべり窓)

HP (アルゴンガス入 Low-E ガラス)

モデル	ラフ開口(mm) W × H	本体価格	網戸価格	セット価格 (本体・網戸)	オプション		
					木製格子	204用延長枠	206用延長枠
CR 12	445 x 625	¥70,600	¥5,700	¥76,300	¥7,000	¥6,400	¥10,800
CR 125	445 x 733	¥78,900	¥6,300	¥85,200	¥7,000	¥6,900	¥11,900
CR 13	445 x 927	¥93,800	¥7,600	¥101,400	¥10,400	¥7,100	¥13,200
CR 135	445 x 1051	¥103,600	¥8,300	¥111,900	¥10,400	¥8,400	¥14,200
CR 14	445 x 1232	¥117,900	¥9,300	¥127,200	¥13,800	¥8,500	¥17,200
CR 145	445 x 1356	¥127,500	¥10,200	¥137,700	¥13,800	¥9,200	¥18,200
CR 15	445 x 1534	¥141,500	¥11,200	¥152,700	¥17,200	¥9,800	¥20,400
CR 155	445 x 1660	¥151,100	¥11,800	¥162,900	¥17,200	¥10,900	¥22,200
CR 16	445 x 1838	¥165,400	¥13,000	¥178,400	¥20,500	¥11,500	¥24,500
CN 12	533 x 625	¥77,400	¥6,300	¥83,700	¥7,000	¥6,900	¥11,000
CN 125	533 x 733	¥86,000	¥7,000	¥93,000	¥7,000	¥7,100	¥12,400
CN 13	533 x 927	¥100,800	¥8,000	¥108,800	¥10,400	¥7,500	¥13,600
CN 135	533 x 1051	¥110,700	¥8,800	¥119,500	¥10,400	¥8,600	¥14,600
CN 14	533 x 1232	¥124,800	¥9,900	¥134,700	¥13,800	¥8,800	¥17,500
CN 145	533 x 1356	¥134,400	¥10,600	¥145,000	¥13,800	¥9,500	¥18,500
CN 15	533 x 1534	¥148,400	¥11,700	¥160,100	¥17,200	¥10,200	¥20,700
CN 155	533 x 1660	¥158,300	¥12,500	¥170,800	¥17,200	¥11,200	¥22,500
CN 16	533 x 1838	¥172,400	¥13,600	¥186,000	¥20,500	¥11,700	¥24,900
C 12	625 x 625	¥84,600	¥6,900	¥91,500	¥7,000	¥7,100	¥12,500
C 125	625 x 733	¥93,000	¥7,500	¥100,500	¥7,000	¥7,500	¥13,800
C 13	625 x 927	¥107,900	¥8,500	¥116,400	¥10,400	¥7,700	¥15,000
C 135	625 x 1051	¥117,700	¥9,300	¥127,000	¥10,400	¥9,100	¥15,900
C 14	625 x 1232	¥132,100	¥10,400	¥142,500	¥13,800	¥9,200	¥19,000
C 145	625 x 1356	¥141,500	¥11,200	¥152,700	¥13,800	¥9,800	¥19,800
C 15	625 x 1534	¥155,600	¥12,400	¥168,000	¥17,200	¥10,400	¥22,200
C 155	625 x 1660	¥165,400	¥13,000	¥178,400	¥17,200	¥11,600	¥23,800
C 16	625 x 1838	¥179,500	¥14,100	¥193,600	¥20,500	¥11,900	¥26,200
CW 12	733 x 625	¥93,000	¥7,500	¥100,500	¥7,000	¥7,700	¥13,600
CW 125	733 x 733	¥101,400	¥8,000	¥109,400	¥7,000	¥8,000	¥14,900
CW 13	733 x 927	¥116,700	¥9,300	¥126,000	¥10,400	¥8,400	¥16,200
CW 135	733 x 1051	¥126,300	¥9,900	¥136,200	¥10,400	¥9,600	¥17,100
CW 14	733 x 1232	¥140,500	¥11,000	¥151,500	¥13,800	¥9,800	¥20,200
CW 145	733 x 1356	¥150,100	¥11,800	¥161,900	¥13,800	¥10,400	¥21,100
CW 15	733 x 1534	¥164,100	¥13,000	¥177,100	¥17,200	¥11,000	¥23,400
CW 155	733 x 1660	¥173,900	¥13,600	¥187,500	¥17,200	¥12,300	¥25,000
CW 16	733 x 1838	¥187,800	¥14,800	¥202,600	¥20,500	¥12,600	¥27,400
CX 125	813 x 733	¥107,700	¥8,500	¥116,200	¥10,400	¥8,600	¥16,800
CX 13	813 x 927	¥122,600	¥9,800	¥132,400	¥15,600	¥9,100	¥18,100
CX 135	813 x 1051	¥132,300	¥10,400	¥142,700	¥15,600	¥10,300	¥19,000
CX 14	813 x 1232	¥146,700	¥11,600	¥158,300	¥20,500	¥10,400	¥22,000
CX 145	813 x 1356	¥156,300	¥12,400	¥168,700	¥20,500	¥11,000	¥22,900
CX 15	813 x 1534	¥170,200	¥13,500	¥183,700	¥25,700	¥11,700	¥25,100
CX 155	813 x 1660	¥180,000	¥14,200	¥194,200	¥25,700	¥12,800	¥26,900
CX 16	813 x 1838	¥194,100	¥15,100	¥209,200	¥30,700	¥13,200	¥29,300

※外観 L (左吊元)、R (右吊元)、S (フィックス) をご指定下さい。  
在庫はお問い合わせ下さい。



モデル	ラフ開口(mm) W × H	本体価格	網戸価格	セット価格 (本体・網戸)	オプション		
					木製格子	204用延長枠	206用延長枠
CXW 13	927 x 927	¥131,600	¥10,400	¥142,000	¥15,600	¥9,100	¥18,100
CXW 135	927 x 1051	¥141,300	¥11,200	¥152,500	¥15,600	¥10,300	¥19,000
CXW 14	927 x 1232	¥155,600	¥12,300	¥167,900	¥20,500	¥10,400	¥22,000
CXW 145	927 x 1356	¥164,900	¥13,000	¥177,900	¥20,500	¥11,000	¥22,900
CXW 15	927 x 1534	¥179,200	¥14,100	¥193,300	¥25,700	¥11,700	¥25,100
CXW 155	927 x 1660	¥188,800	¥14,900	¥203,700	¥25,700	¥12,800	¥26,900
CXW 16	927 x 1838	¥203,100	¥15,900	¥219,000	¥30,700	¥13,200	¥29,300
CR 23	870 x 927	¥189,100	¥15,000	¥204,100	¥20,700	¥8,600	¥17,100
CR 235	870 x 1051	¥208,500	¥16,300	¥224,800	¥20,700	¥9,900	¥18,100
CR 24	870 x 1232	¥237,600	¥18,500	¥256,100	¥27,400	¥10,200	¥21,100
CN 23	1048 x 927	¥203,100	¥15,900	¥219,000	¥20,700	¥9,500	¥19,400
CN 235	1048 x 1051	¥222,500	¥17,500	¥240,000	¥20,700	¥10,800	¥20,300
CN 24	1048 x 1232	¥251,100	¥19,700	¥270,800	¥27,400	¥10,900	¥23,400
C 23	1232 x 927	¥217,300	¥17,000	¥234,300	¥20,700	¥10,300	¥21,100
C 235	1232 x 1051	¥236,900	¥18,500	¥255,400	¥20,700	¥11,600	¥22,000
C 24	1232 x 1232	¥265,700	¥20,700	¥286,400	¥27,400	¥11,700	¥25,000
C 245	1232 x 1356	¥284,900	¥22,300	¥307,200	¥27,400	¥12,400	¥26,000
C 25	1232 x 1534	¥313,200	¥24,500	¥337,700	¥34,400	¥13,000	¥28,200
C 255	1232 x 1660	¥332,900	¥25,800	¥358,700	¥34,400	¥14,100	¥30,000
C 26	1232 x 1838	¥361,200	¥28,100	¥389,300	¥41,000	¥14,600	¥32,300
CW 23	1448 x 927	¥234,800	¥18,500	¥253,300	¥20,700	¥11,600	¥23,600
CW 235	1448 x 1051	¥254,200	¥19,700	¥273,900	¥20,700	¥12,800	¥24,500
CW 24	1448 x 1232	¥282,700	¥22,000	¥304,700	¥27,400	¥13,000	¥27,500
C 33	1838 x 927	¥281,900	¥17,000	¥298,900	¥31,000	¥13,600	¥28,600
C 335	1838 x 1051	¥307,400	¥18,500	¥325,900	¥41,000	¥14,900	¥29,600
C 34	1838 x 1232	¥345,100	¥20,700	¥365,800	¥41,000	¥15,000	¥32,600
C 345	1838 x 1356	¥370,200	¥22,300	¥392,500	¥51,400	¥15,700	¥33,600
C 35	1838 x 1534	¥407,300	¥24,500	¥431,800	¥51,400	¥16,300	¥35,700

オプション部材		モデル	ナローマリオン
ケースメント左右連結部材 / オーニング上下連結部材		C3/AXW1	¥10,600
		C35/A335	¥12,100
		C4/A2	¥14,500
		C5	¥17,900
		C6	¥19,800
	オーニング左右連結部材 / ケースメント上下連結部材		AN1
		A1/C2	¥7,900
		A2/C4	¥14,500
純正ハードウェアバック	クラシックスタイル	カラー	ケースメント
		ストーン / ホワイト	¥3,600
	エステートスタイル	ブライトプラス / アンティークプラス / クローム ブラッシュクローム / オイルラッドブロンズ / ディストレストブロンズ サテンニッケル / ディストレストニッケル	¥39,000
		コンテンポラリー 折りたたみ型	ストーン / ホワイト / ブラック
トラディショナル 折りたたみ型	ストーン / ホワイト / ブラック	¥5,200	

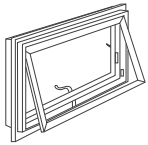
**400**  
series

**400 シリーズ  
オーニングウィンドウ (突き出し窓)**

HP (アルゴンガス入 Low-E ガラス)

モデル	ラフ開口(mm) W × H	本体価格	網戸価格	セット価格 (本体・網戸)	オプション		
					木製格子	204用延長枠	206用延長枠
AR 21	625 x 445	¥79,700	¥6,200	¥85,900	¥7,000	¥6,400	¥10,800
AR 251	733 x 445	¥88,200	¥6,900	¥95,100	¥7,000	¥6,900	¥11,900
AR 281	813 x 445	¥94,100	¥7,200	¥101,300	¥10,400	¥7,100	¥13,200
AR 31	927 x 445	¥102,800	¥7,900	¥110,700	¥10,400	¥7,100	¥13,200
AR 351	1051 x 445	¥112,400	¥8,500	¥120,900	¥10,400	¥8,400	¥14,200
AR 41	1232 x 445	¥126,300	¥9,600	¥135,900	¥13,800	¥8,500	¥17,200
AR 451	1356 x 445	¥135,700	¥10,300	¥146,000	¥13,800	¥9,200	¥18,200
AR 51	1534 x 445	¥149,500	¥11,200	¥160,700	¥17,200	¥9,800	¥20,400
AR 551	1661 x 445	¥159,300	¥11,900	¥171,200	¥17,200	¥10,900	¥22,200
AR 61	1838 x 445	¥173,200	¥13,000	¥186,200	¥20,500	¥11,500	¥24,500
AN 21	625 x 533	¥86,400	¥6,600	¥93,000	¥7,000	¥6,900	¥11,000
AN 251	733 x 533	¥94,900	¥7,200	¥102,100	¥7,000	¥7,100	¥12,400
AN 281	813 x 533	¥100,800	¥7,700	¥108,500	¥10,400	¥7,500	¥13,600
AN 31	927 x 533	¥109,500	¥8,400	¥117,900	¥10,400	¥7,500	¥13,600
AN 351	1051 x 533	¥119,200	¥9,100	¥128,300	¥10,400	¥8,600	¥14,600
AN 41	1232 x 533	¥133,200	¥10,200	¥143,400	¥13,800	¥8,800	¥17,500
AN 451	1356 x 533	¥142,500	¥10,800	¥153,300	¥13,800	¥9,500	¥18,500
AN 51	1534 x 533	¥156,400	¥11,800	¥168,200	¥17,200	¥10,200	¥20,700
AN 551	1661 x 533	¥166,100	¥12,500	¥178,600	¥17,200	¥11,200	¥22,500
AN 61	1838 x 533	¥180,000	¥13,500	¥193,500	¥20,500	¥11,700	¥24,900
A 21	625 x 625	¥93,600	¥7,200	¥100,800	¥7,000	¥7,100	¥12,500
A 251	733 x 625	¥102,000	¥7,700	¥109,700	¥7,000	¥7,500	¥13,800
A 281	813 x 625	¥107,900	¥8,300	¥116,200	¥10,400	¥7,700	¥15,000
A 31	927 x 625	¥116,700	¥8,800	¥125,500	¥10,400	¥7,700	¥15,000
A 351	1051 x 625	¥126,300	¥9,600	¥135,900	¥10,400	¥9,100	¥15,900
A 41	1232 x 625	¥140,500	¥10,600	¥151,100	¥13,800	¥9,200	¥19,000
A 451	1356 x 625	¥150,000	¥11,500	¥161,500	¥13,800	¥9,800	¥19,800
A 51	1534 x 625	¥163,400	¥12,400	¥175,800	¥17,200	¥10,400	¥22,200
A 551	1661 x 625	¥173,200	¥13,000	¥186,200	¥17,200	¥11,600	¥23,800
A 61	1838 x 625	¥187,100	¥14,100	¥201,200	¥20,500	¥11,900	¥26,200
AW 21	625 x 733	¥102,000	¥7,700	¥109,700	¥7,000	¥7,700	¥13,600
AW 251	733 x 733	¥110,300	¥8,400	¥118,700	¥7,000	¥8,000	¥14,900
AW 281	813 x 733	¥116,300	¥8,800	¥125,100	¥10,400	¥8,400	¥16,200
AW 31	927 x 733	¥124,900	¥9,500	¥134,400	¥10,400	¥8,400	¥16,200
AW 351	1051 x 733	¥134,700	¥10,200	¥144,900	¥10,400	¥9,600	¥17,100
AW 41	1232 x 733	¥148,600	¥11,200	¥159,800	¥13,800	¥9,800	¥20,200
AW 451	1356 x 733	¥158,000	¥11,800	¥169,800	¥13,800	¥10,400	¥21,100
AW 51	1534 x 733	¥171,900	¥13,000	¥184,900	¥17,200	¥11,000	¥23,400
AW 551	1661 x 733	¥181,600	¥13,600	¥195,200	¥17,200	¥12,300	¥25,000
AW 61	1838 x 733	¥195,500	¥14,800	¥210,300	¥20,500	¥12,600	¥27,400





モデル	ラフ開口(mm) W × H	本体価格	網戸価格	セット価格 (本体・網戸)	オプション		
					木製格子	204用延長枠	206用延長枠
AX 251	733 x 813	¥116,300	¥8,800	¥125,100	¥10,400	¥9,100	¥18,100
AX 281	813 x 813	¥122,400	¥9,300	¥131,700	¥15,600	¥9,100	¥18,100
AX 31	927 x 813	¥131,300	¥9,900	¥141,200	¥15,600	¥9,100	¥18,100
AX 351	1051 x 813	¥140,600	¥10,600	¥151,200	¥15,600	¥10,300	¥19,000
AX 41	1232 x 813	¥154,800	¥11,700	¥166,500	¥20,500	¥10,400	¥22,000
AX 451	1356 x 813	¥164,200	¥12,400	¥176,600	¥20,500	¥11,000	¥22,900
AX 51	1534 x 813	¥177,900	¥13,200	¥191,100	¥25,700	¥11,700	¥25,100
AX 551	1661 x 813	¥187,700	¥14,100	¥201,800	¥25,700	¥12,800	¥26,900
AX 61	1838 x 813	¥201,500	¥15,000	¥216,500	¥30,700	¥13,200	¥29,300
AXW 281	813 x 927	¥131,300	¥9,900	¥141,200	¥15,600	¥9,100	¥18,100
AXW 31	927 x 927	¥139,900	¥10,600	¥150,500	¥15,600	¥9,100	¥18,100
AXW 351	1051 x 927	¥149,300	¥11,200	¥160,500	¥15,600	¥10,300	¥19,000
AXW 41	1232 x 927	¥163,400	¥12,400	¥175,800	¥20,500	¥10,400	¥22,000
AXW 451	1356 x 927	¥173,000	¥13,000	¥186,000	¥20,500	¥11,000	¥22,900
AXW 51	1534 x 927	¥186,900	¥14,100	¥201,000	¥25,700	¥11,700	¥25,100
A 335	927 x 1048	¥149,300	¥11,200	¥160,500	¥15,600	¥10,300	¥19,000
A 3535	1051 x 1048	¥158,800	¥11,900	¥170,700	¥15,600	¥10,800	¥20,300
AP 32V	927 x 1232	¥163,400	¥12,400	¥175,800	¥24,100	¥10,400	¥22,000
AP 352V	1051 x 1232	¥173,000	¥13,000	¥186,000	¥24,100	¥10,900	¥23,400
AP 42V	1232 x 1232	¥187,100	¥14,100	¥201,200	¥32,200	¥11,700	¥25,000

オプション部材		モデル	ナローマリオン
ケースメント左右連結部材／オーニング上下連結部材		C3/AXW1	¥10,600
		C35/A335	¥12,100
		C4/A2	¥14,500
		C5	¥17,900
		C6	¥19,800
	オーニング左右連結部材／ケースメント上下連結部材		AN1
		A1/C2	¥7,900
		A2/C4	¥14,500
純正ハードウェアバック	クラシックスタイル	カラー	オーニング
		ストーン／ホワイト	¥4,800
	エステートスタイル	ブライトプラス／アンティークプラス／クローム ブラッシュクローム／オイルラッドブロンズ／ディストレストブロンズ サテンニッケル／ディストレストニッケル	¥47,300
		コンテンポラリー 折りたたみ型	ストーン／ホワイト／ブラック
トラディショナル 折りたたみ型	ストーン／ホワイト／ブラック	¥6,300	

※V (開閉タイプ)、S (フィックス) をご指定ください。  
在庫はお問い合わせ下さい。

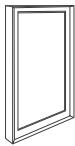

**400**  
series

**400 シリーズ**  
**ピクチャーウィンドウ (フィックス窓)**

HP (アルゴンガス入 Low-E ガラス)

在庫はお問い合わせ下さい。



モデル	ラフ開口 (mm) W × H	本体価格	オプション		
			木製格子	204用延長枠	206用延長枠
P 3030	927 × 927	¥87,600	¥24,500	¥9,100	¥18,100
P 3035/3530	927 × 1051	¥103,900	¥24,500	¥10,300	¥19,000
P 3040/4030	927 × 1232	¥127,700	¥32,600	¥10,400	¥22,000
P 3045/4530	927 × 1356	¥144,100	¥32,600	¥11,000	¥22,900
P 3050/5030	927 × 1534	¥167,600	¥40,700	¥11,700	¥25,100
P 3055/5530	927 × 1660	¥184,100	¥40,700	¥12,800	¥26,900
P 3060/6030	927 × 1838	¥208,000	¥48,800	¥13,200	¥29,300
P 3535	1051 × 1051	¥120,100	¥24,500	¥10,800	¥20,300
P 3540/4035	1051 × 1232	¥144,200	¥32,600	¥10,900	¥23,400
P 3545/4535	1051 × 1356	¥160,200	¥32,600	¥11,600	¥24,200
P 3550/5035	1051 × 1534	¥184,100	¥40,700	¥12,300	¥26,400
P 3555/5535	1051 × 1660	¥200,700	¥40,700	¥13,200	¥28,200
P 3560/6035	1051 × 1838	¥224,100	¥48,800	¥13,800	¥30,600
P 4040	1232 × 1232	¥168,500	¥43,400	¥11,700	¥25,000
P 4045/4540	1232 × 1356	¥184,500	¥43,400	¥12,400	¥26,000
P 4050/5040	1232 × 1534	¥208,000	¥54,200	¥13,000	¥28,200
P 4055/5540	1232 × 1660	¥224,600	¥54,200	¥14,100	¥30,000
P 4060/6040	1232 × 1838	¥248,200	¥64,900	¥14,600	¥32,300
P 4545	1356 × 1356	¥200,700	¥43,400	¥12,500	¥26,400
P 4550/5045	1356 × 1534	¥224,100	¥54,200	¥13,100	¥28,600
P 4555/5545	1356 × 1660	¥240,700	¥54,200	¥14,200	¥30,400
P 4560/6045	1356 × 1838	¥264,200	¥64,900	¥14,800	¥32,800
P 5050	1534 × 1534	¥247,800	¥67,700	¥14,800	¥31,700
P 5055/5550	1534 × 1660	¥264,200	¥67,700	¥15,800	¥33,600
P 5060/6050	1534 × 1838	¥288,100	¥81,100	¥16,300	¥36,000

400  
series400 シリーズ  
ケースメント ボウ ウィンドウ (出窓)

HP (アルゴンガス入 Low-E ガラス)

※屋根部材・支え部材は含まれません。  
 ※206用は表示価格を加算してください。  
 すべて受注発注品です。納期はお問い合わせ下さい。



モデル	ラフ開口(mm) W × H	本体価格	網戸価格	セット価格 (本体・網戸)	オプション	
					木製格子	206用 (ボード/延長枠)
C 435 BOW	2473 x 1089	¥671,800	¥18,500	¥690,300	¥41,300	+¥28,900
C 44 BOW	2473 x 1270	¥721,600	¥20,700	¥742,300	¥54,600	+¥30,800
C 45 BOW	2473 x 1572	¥775,500	¥24,500	¥800,000	¥68,600	+¥35,400

## オプション部材

	価格
ケーブルサポートシステム(2本のワイヤーにより、出窓本体を垂木、あるいは壁により支持します。)	¥18,000

400  
series400 シリーズ  
ケースメント ベイ ウィンドウ (出窓)

HP (アルゴンガス入 Low-E ガラス)

## ケースメント 30° ベイ ウィンドウ (出窓)

モデル	ラフ開口(mm) W × H	本体価格	網戸価格	セット価格 (本体・網戸)	オプション	
					木製格子	206用 (ボード/延長枠)
30-C135-20	1756 x 1089	¥562,300	¥18,500	¥580,800	¥31,000	+¥23,800
30-C14-20	1756 x 1270	¥601,000	¥20,700	¥621,700	¥41,000	+¥25,700
30-C15-20	1756 x 1572	¥664,700	¥24,500	¥689,200	¥51,400	+¥28,600

## ケースメント 45° ベイ ウィンドウ (出窓)

45-C135-20	1591 x 1089	¥601,000	¥18,500	¥619,500	¥31,000	+¥25,500
45-C14-20	1591 x 1270	¥643,100	¥20,700	¥663,800	¥41,000	+¥27,500
45-C15-20	1591 x 1572	¥712,500	¥24,500	¥737,000	¥51,400	+¥30,800

## オプション部材

	価格
ケーブルサポートシステム(2本のワイヤーにより、出窓本体を垂木、あるいは壁により支持します。)	¥18,000

※屋根部材・支え部材は含まれません。  
 ※206用は表示価格を加算してください。  
 \*格子価格にはピクチャーウィンドウの格子は含まれていません。ピクチャーウィンドウの格子が必要な場合は別途ご注文ください。  
 すべて受注発注品です。納期はお問い合わせ下さい。



**400**  
series

**400 シリーズ**  
**TW ダブルハングウィンドウ (上げ下げ窓)**

HP (アルゴンガス入 Low-E ガラス)

モデル	ラフ開口(mm) W × H	本体価格	網戸価格	セット価格 (本体・網戸)	オプション	
					木製格子	206用延長枠
TW 18210	562 x 937	¥99,200	¥9,200	¥108,400	¥10,600	¥11,500
TW 1832	562 x 1038	¥106,000	¥9,800	¥115,800	¥10,600	¥12,300
TW 1836	562 x 1140	¥112,800	¥10,600	¥123,400	¥10,600	¥12,800
TW 18310	562 x 1241	¥119,400	¥11,000	¥130,400	¥10,600	¥13,600
TW 1842	562 x 1343	¥126,200	¥11,700	¥137,900	¥10,600	¥14,300
TW 1846	562 x 1445	¥132,800	¥12,400	¥145,200	¥10,600	¥15,400
TW 1852	562 x 1648	¥146,300	¥13,600	¥159,900	¥10,600	¥17,000
TW 1856E	562 x 1749	¥153,100	¥14,200	¥167,300	¥15,700	¥17,900
TW 1862	562 x 1953	¥166,500	¥15,400	¥181,900	¥15,700	¥19,600
TW 20210	664 x 937	¥106,000	¥9,800	¥115,800	¥15,700	¥12,300
TW 2032	664 x 1038	¥112,800	¥10,400	¥123,200	¥15,700	¥13,000
TW 2036	664 x 1140	¥119,400	¥11,000	¥130,400	¥15,700	¥13,500
TW 20310	664 x 1241	¥126,200	¥11,700	¥137,900	¥15,700	¥14,300
TW 2042	664 x 1343	¥132,800	¥12,400	¥145,200	¥15,700	¥15,100
TW 2046	664 x 1445	¥139,600	¥13,000	¥152,600	¥15,700	¥16,200
TW 2052	664 x 1648	¥153,100	¥14,200	¥167,300	¥15,700	¥17,800
TW 2056E	664 x 1749	¥159,800	¥14,800	¥174,600	¥23,500	¥18,700
TW 2062	664 x 1953	¥173,100	¥15,900	¥189,000	¥23,500	¥20,400
TW 24210	765 x 937	¥112,800	¥10,400	¥123,200	¥15,700	¥13,000
TW 2432	765 x 1038	¥119,400	¥11,000	¥130,400	¥15,700	¥13,800
TW 2436	765 x 1140	¥126,200	¥11,700	¥137,900	¥15,700	¥14,200
TW 24310	765 x 1241	¥132,800	¥12,400	¥145,200	¥15,700	¥15,100
TW 2442	765 x 1343	¥139,600	¥13,000	¥152,600	¥15,700	¥15,900
TW 2446	765 x 1445	¥146,300	¥13,600	¥159,900	¥15,700	¥17,000
TW 2452	765 x 1648	¥159,800	¥14,800	¥174,600	¥15,700	¥18,500
TW 2456E	765 x 1749	¥166,500	¥15,400	¥181,900	¥23,500	¥19,500
TW 2462	765 x 1953	¥180,000	¥16,500	¥196,500	¥23,500	¥21,200
TW 28210	867 x 937	¥119,400	¥11,000	¥130,400	¥15,700	¥13,600
TW 2832	867 x 1038	¥126,200	¥11,700	¥137,900	¥15,700	¥14,300
TW 2836	867 x 1140	¥132,800	¥12,400	¥145,200	¥15,700	¥15,000
TW 28310	867 x 1241	¥139,600	¥13,000	¥152,600	¥15,700	¥15,800
TW 2842	867 x 1343	¥146,300	¥13,600	¥159,900	¥15,700	¥16,500
TW 2846	867 x 1445	¥153,100	¥14,200	¥167,300	¥15,700	¥17,500
TW 2852	867 x 1648	¥166,500	¥15,400	¥181,900	¥15,700	¥19,100
TW 2856E	867 x 1749	¥173,100	¥15,900	¥189,000	¥23,500	¥20,200
TW 2862	867 x 1953	¥186,800	¥17,200	¥204,000	¥23,500	¥21,800
TW 30210	968 x 937	¥126,200	¥11,700	¥137,900	¥20,900	¥14,200
TW 3032	968 x 1038	¥132,800	¥12,400	¥145,200	¥20,900	¥15,000
TW 30310	968 x 1241	¥146,300	¥13,600	¥159,900	¥20,900	¥16,400
TW 3042	968 x 1343	¥153,100	¥14,200	¥167,300	¥20,900	¥17,200
TW 3046	968 x 1445	¥159,800	¥14,800	¥174,600	¥20,900	¥18,200
TW 3052	968 x 1648	¥173,100	¥15,900	¥189,000	¥20,900	¥19,700
TW 3056E	968 x 1749	¥180,000	¥16,500	¥196,500	¥31,300	¥20,700
TW 3062	968 x 1953	¥193,200	¥17,900	¥211,100	¥31,300	¥22,500

在庫はお問い合わせ下さい。

## TWダブルハング



JIS A4710規格

モデル	ラフ開口(mm) W × H	本体価格	網戸価格	セット価格 (本体・網戸)	オプション	
					木製格子	206用延長枠
TW 34210	1070 x 937	¥132,800	¥12,400	¥145,200	¥20,900	¥15,000
TW 3432	1070 x 1038	¥139,600	¥13,000	¥152,600	¥20,900	¥15,800
TW 34310	1070 x 1241	¥153,100	¥14,200	¥167,300	¥20,900	¥17,200
TW 3442	1070 x 1343	¥159,800	¥14,800	¥174,600	¥20,900	¥17,900
TW 3446	1070 x 1445	¥166,500	¥15,400	¥181,900	¥20,900	¥19,000
TW 3452	1070 x 1648	¥180,000	¥16,500	¥196,500	¥20,900	¥20,500
TW 3456E	1070 x 1749	¥186,800	¥17,200	¥204,000	¥31,300	¥21,500
TW 3462	1070 x 1953	¥200,100	¥18,500	¥218,600	¥31,300	¥23,400
TW 38210	1172 x 937	¥139,600	¥13,000	¥152,600	¥20,900	¥15,900
TW 3832	1172 x 1038	¥146,300	¥13,600	¥159,900	¥20,900	¥16,800
TW 38310	1172 x 1241	¥159,800	¥14,800	¥174,600	¥20,900	¥18,200
TW 3842	1172 x 1343	¥166,500	¥15,400	¥181,900	¥20,900	¥19,000
TW 3846	1172 x 1445	¥173,100	¥15,900	¥189,000	¥20,900	¥19,800
TW 3852	1172 x 1648	¥186,800	¥17,200	¥204,000	¥20,900	¥21,500
TW 3856E	1172 x 1749	¥193,200	¥17,900	¥211,100	¥31,300	¥22,500
TW 3862	1172 x 1953	¥207,000	¥19,100	¥226,100	¥31,300	¥24,200

## オプション部材

	モデル	ナローマリオン
TWダブルハング左右連結部材	TW 210	¥9,200
	TW 32	¥9,700
	TW 36	¥10,400
	TW 310	¥10,900
	TW 42	¥11,500
	TW 46	¥12,000
	TW 52	¥13,000
	TW 56	¥13,400
	TW 62	¥14,800

## TW 純正部材

		カラー		
ロック / キーパー	ロック/キーパー	ストーン/ホワイト/ゴールド/ブラック	¥5,500	
		ブライトプラス/サテンニッケル/オイルラドブロンズ/アンティークプラス ブラッシュクローム/ポリッシュクローム/ディストレストブロンズ/ディストレストニッケル	¥33,400	
リフト	バーリフト	コンテンポラリー	ストーン/ホワイト/ゴールド/ブラック	¥5,500
			ブライトプラス/サテンニッケル/オイルラドブロンズ/アンティークプラス ブラッシュクローム/ポリッシュクローム/ディストレストブロンズ/ディストレストニッケル	¥11,700
	トラディショナル	ストーン/ホワイト/ゴールド/ブラック	¥5,500	
		ブライトプラス/サテンニッケル/オイルラドブロンズ/アンティークプラス ブラッシュクローム/ポリッシュクローム/ディストレストブロンズ/ディストレストニッケル	¥11,700	
ハンドリフト	トラディショナル	ストーン/ホワイト/ゴールド/ブラック	¥5,500	
		ブライトプラス/サテンニッケル/オイルラドブロンズ/アンティークプラス ブラッシュクローム/ポリッシュクローム/ディストレストブロンズ/ディストレストニッケル	¥11,700	
フィンガーリフト	トラディショナル	ストーン/ホワイト/ゴールド/ブラック	¥5,500	
		ブライトプラス/サテンニッケル/オイルラドブロンズ/アンティークプラス ブラッシュクローム/ポリッシュクローム/ディストレストブロンズ/ディストレストニッケル	¥11,700	

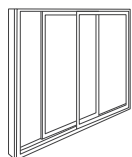

**400**  
series

**400 シリーズ**  
**フレンチウッドグライディングパティオドア (片引きドア)**

HP (アルゴンガス入 Low-E ガラス)

フレンチウッド  
グライディングパティオドア



JIS A4710規格

モデル	ラフ開口 (mm) W × H	本体価格	網戸価格	セット価格 (本体・網戸)	オプション	
					木製格子	206用延長枠
FWG 2968 S	832 x 2032	¥289,500	—	¥289,500	¥49,900	¥27,300
FWG 3368 S	984 x 2032	¥319,000	—	¥319,000	¥49,900	¥28,100
FWG 4368 S	1289 x 2032	¥378,200	—	¥378,200	¥66,500	¥29,700
FWG 5068 L/R	1524 x 2032	¥568,100	¥52,600	¥620,700	¥99,600	¥31,000
FWG 6068 L/R	1829 x 2032	¥632,800	¥56,700	¥689,500	¥99,600	¥32,800
FWG 8068 L/R	2438 x 2032	¥762,500	¥64,900	¥827,400	¥132,700	¥36,000
FWG 10068 -4	2991 x 2032	¥1,095,800	¥132,900	¥1,228,700	¥199,100	¥39,200
FWG 12068 -4	3600 x 2032	¥1,225,400	¥141,100	¥1,366,500	¥199,100	¥42,600
FWG 16068 -4	4820 x 2032	¥1,484,700	¥157,600	¥1,642,300	¥265,700	¥49,200
FWG 29611 S	832 x 2108	¥306,700	—	¥306,700	¥49,900	¥28,100
FWG 33611 S	984 x 2108	¥345,700	—	¥345,700	¥49,900	¥28,900
FWG 43611 S	1289 x 2108	¥394,000	—	¥394,000	¥66,500	¥30,600
FWG 50611 L/R	1524 x 2108	¥595,600	¥55,000	¥650,600	¥99,600	¥31,700
FWG 60611 L/R	1829 x 2108	¥660,300	¥59,100	¥719,400	¥99,600	¥33,600
FWG 80611 L/R	2438 x 2108	¥790,000	¥67,300	¥857,300	¥132,700	¥36,900
FWG 100611 -4	2991 x 2108	¥1,147,000	¥138,500	¥1,285,500	¥199,100	¥40,000
FWG 120611 -4	3600 x 2108	¥1,276,600	¥148,400	¥1,425,000	¥199,100	¥43,400
FWG 160611 -4	4820 x 2108	¥1,535,900	¥163,300	¥1,699,200	¥265,700	¥50,200
FWG 2980 S	832 x 2438	¥377,900	—	¥377,900	¥59,900	¥31,600
FWG 3380 S	984 x 2438	¥407,400	—	¥407,400	¥59,900	¥32,600
FWG 4380 S	1289 x 2438	¥466,500	—	¥466,500	¥79,700	¥34,100
FWG 5080 L/R	1524 x 2438	¥721,900	¥65,700	¥787,600	¥119,500	¥35,500
FWG 6080 L/R	1829 x 2438	¥786,900	¥69,800	¥856,700	¥119,500	¥37,200
FWG 8080 L/R	2438 x 2438	¥916,400	¥78,100	¥994,500	¥159,100	¥40,500
FWG 10080 -4	2991 x 2438	¥1,376,300	¥164,400	¥1,540,700	¥239,000	¥43,600
FWG 12080 -4	3600 x 2438	¥1,505,900	¥172,500	¥1,678,400	¥239,000	¥47,100
FWG 16080 -4	4820 x 2438	¥1,765,100	¥189,000	¥1,954,100	¥318,200	¥53,800

オプション部材 (左右連結部材)	ファイバーガラス マリオン
FWG/GD 68	¥67,000
FWG/GD 611	¥68,300
FWG/GD 80	¥74,000

片引きドアです。

※外観 L (左開閉)、R (右開閉)、S (フィックス) をご指定ください。

※本体価格には、ストーン色またはホワイト色のハンドルが含まれております。

その他のハンドルはオプションとなります。

在庫はお問い合わせ下さい。

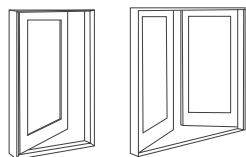

### アーキテクト シリーズ フレンチウッドアウトスイングパティオドア (外開きドア)

HP (アルゴンガス入 Low-E ガラス)

アウトスイングパティオドア



JIS A4710規格

モデル	ラフ開口(mm) W × H	本体価格 (シルステップ含)	オプション	
			木製格子	206用延長枠
FWOD 2768 S	787 × 2032	¥438,400	¥47,100	¥26,100
FWOD 2968 S	838 × 2032	¥444,300	¥47,100	¥26,100
FWOD 3168 S	940 × 2032	¥455,400	¥47,100	¥26,100
FWOD 2768 AR/AL	787 × 2032	¥521,700	¥47,100	¥26,100
FWOD 2968 AR/AL	838 × 2032	¥527,300	¥47,100	¥26,100
FWOD 3168 AR/AL	940 × 2032	¥538,500	¥47,100	¥26,100
FWOD 5068 AP/PA	1524 × 2032	¥1,043,600	¥94,000	¥30,800
FWOD 5468 AP/PA	1626 × 2032	¥1,054,700	¥94,000	¥30,800
FWOD 6068 AP/PA	1829 × 2032	¥1,077,300	¥94,000	¥30,800
FWOD 27611 S	787 × 2108	¥458,200	¥47,100	¥26,900
FWOD 29611 S	838 × 2108	¥463,600	¥47,100	¥26,900
FWOD 31611 S	940 × 2108	¥475,100	¥47,100	¥26,900
FWOD 27611 AR/AL	787 × 2108	¥544,800	¥47,100	¥26,900
FWOD 29611 AR/AL	838 × 2108	¥550,500	¥47,100	¥26,900
FWOD 31611 AR/AL	940 × 2108	¥561,700	¥47,100	¥26,900
FWOD 50611 AP/PA	1524 × 2108	¥1,080,100	¥94,000	¥31,500
FWOD 54611 AP/PA	1626 × 2108	¥1,091,300	¥94,000	¥31,500
FWOD 60611 AP/PA	1829 × 2108	¥1,113,700	¥94,000	¥31,500
FWOD 2780 S	787 × 2438	¥547,700	¥56,400	¥30,400
FWOD 2980 S	838 × 2438	¥553,500	¥56,400	¥30,400
FWOD 3180 S	940 × 2438	¥564,700	¥56,400	¥30,400
FWOD 2780 AR/AL	787 × 2438	¥660,600	¥56,400	¥30,400
FWOD 2980 AR/AL	838 × 2438	¥665,700	¥56,400	¥30,400
FWOD 3180 AR/AL	940 × 2438	¥676,000	¥56,400	¥30,400
FWOD 5080 AP/PA	1524 × 2438	¥1,246,400	¥112,600	¥34,900
FWOD 5480 AP/PA	1626 × 2438	¥1,257,600	¥112,600	¥34,900
FWOD 6080 AP/PA	1829 × 2438	¥1,280,100	¥112,600	¥34,900

#### オプション部材 (左右連結部材)

	ファイバーグラス マリオン
FWO 68	¥71,400
FWO 611	¥71,400
FWO 80	¥78,000

全て外開き仕様となります。  
 ※外観 AL (左吊元)、AR (右吊元)、S (フィックス) をご指定ください。  
 ※外観 A P (左主開閉)、P A (右主開閉) をご指定ください。  
 ※本体価格には、ストーン色 / ホワイト色のハンドルが含まれます。  
 金属色は、オプションになります。  
 在庫はお問い合わせ下さい。



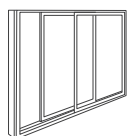

**400**  
series

**400 シリーズ**  
**グライディングウィンドウ (引き違い窓)**

HP (アルゴンガス入 Low-E ガラス)

グライディングウィンドウ



仕様規定による

モデル	ラフ開口 (mm) W × H	本体価格	網戸価格	セット価格 (本体・網戸)	オプション	
					木製格子	206用延長枠
G 32	914 x 584	¥214,800	¥15,100	¥229,900	¥13,200	¥13,500
G 33	914 x 914	¥262,500	¥18,500	¥281,000	¥19,800	¥16,300
G 336	914 x 1067	¥284,700	¥19,800	¥304,500	¥19,800	¥17,800
G 34	914 x 1219	¥306,500	¥21,500	¥328,000	¥26,400	¥19,100
G 35	914 x 1524	¥350,500	¥24,700	¥375,200	¥33,000	¥21,800
G 42	1219 x 584	¥258,800	¥18,200	¥277,000	¥13,200	¥16,200
G 43	1219 x 914	¥306,500	¥21,500	¥328,000	¥19,800	¥19,100
G 436	1219 x 1067	¥328,500	¥23,000	¥351,500	¥19,800	¥20,500
G 44	1219 x 1219	¥350,500	¥24,700	¥375,200	¥26,400	¥21,800
G 45	1219 x 1524	¥394,600	¥27,700	¥422,300	¥33,000	¥24,700
G 53	1524 x 914	¥350,500	¥24,700	¥375,200	¥19,800	¥21,800
G 536	1524 x 1067	¥372,600	¥26,200	¥398,800	¥19,800	¥23,400
G 54	1524 x 1219	¥394,600	¥27,700	¥422,300	¥26,400	¥24,700
G 55	1524 x 1524	¥438,200	¥30,800	¥469,000	¥33,000	¥27,400
G 63	1829 x 914	¥394,600	¥27,700	¥422,300	¥29,700	¥24,700
G 636	1829 x 1067	¥416,400	¥29,300	¥445,700	¥29,700	¥26,000
G 64	1829 x 1219	¥438,200	¥30,800	¥469,000	¥39,500	¥27,400
G 65	1829 x 1524	¥482,200	¥34,000	¥516,200	¥49,500	¥30,100

**オプション部材**

	モデル	ナローマリオン
左右連結部材	G 2	¥15,600
	G 3	¥16,800
	G 36	¥17,200
	G 4	¥17,800
	G 5	¥18,800

		カラー
純正ハードウェアパック	エステートスタイル	ブライトプラス/アンティークプラス ポリッシュクローム/ブラッシュクローム オイルラドブロンズ/ディストレストブロンズ サテンニッケル/ディストレストニッケル
		¥26,000

※本体価格には、ストーン色またはホワイト色のハンドルが含まれます。  
**すべて受注発注品です。納期はお問い合わせ下さい。**

**400**  
series

**400 シリーズ**  
**サークルトップ ウィンドウ (半円窓)**

HP (アルゴンガス入 Low-E ガラス)

モデル	ラフ開口 (mm) W × H	本体価格	オプション					
			木製格子 (サンバースト)	木製格子 (ルネッサンス)	上下連結部材	206用延長枠		
CTC 1	625 x 378	¥224,000	¥49,800	—	—	¥8,900	¥38,000	
CTCW 1	733 x 432	¥249,500	¥49,800	—	—	¥10,600	¥41,200	
CTC 2	1232 x 683	¥367,200	¥49,800	—	¥99,400	—	¥12,800	¥55,500
CTCW 2	1448 x 791	¥418,200	¥49,800	—	¥99,400	—	¥17,900	¥61,800
CTC 3	1838 x 984	¥510,400	¥74,500	—	¥148,900	—	¥22,000	¥73,200
CTN 20	664 x 400	¥209,300	¥49,800	—	¥62,100	—	¥5,600	¥36,600
CTN 24	765 x 451	¥231,500	¥49,800	—	¥62,100	—	¥6,300	¥39,200
CTN 28	867 x 502	¥253,500	¥49,800	—	¥62,100	—	¥6,900	¥41,600
CTN 30	968 x 552	¥275,900	¥49,800	—	¥74,500	—	¥6,900	¥44,200

**400**  
series

**400 シリーズ**  
**サークル ウィンドウ (円形窓)**

HP (アルゴンガス入 Low-E ガラス)

モデル	ラフ開口 (mm) W (径)	本体価格	オプション			
			木製格子 (コロニアル)	木製格子 (ルネッサンス)	206用延長枠	
CIR 20	625	¥402,800	¥10,900	—	—	¥79,100
CIR 24	733	¥436,900	¥10,900	—	—	¥86,400
CIR 30	927	¥494,600	¥10,900	—	—	¥99,400

※上記価格には、204用延長枠・アーチケーシングが含まれております。  
 すべて受注発注品です。納期はお問い合わせ下さい。

スペシャルティウィンドウ



JIS A4710規格



200 series

**200 シリーズ  
ダブルハングウィンドウ (上げ下げ窓)**  
アルゴンガス入 Low-E ガラス

200シリーズダブルハング



モデル	ラフ開口 (mm) W x H	本体価格	網戸価格	セット価格 (本体・網戸)	オプション	
					木製格子☆	206用延長枠
244DH 1830	508 x 914	¥77,900	¥7,700	¥85,600	¥13,100	¥11,500
244DH 1836	508 x 1067	¥85,400	¥8,500	¥93,900	¥13,100	¥11,700
244DH 1840	508 x 1219	¥93,100	¥9,500	¥102,600	¥13,100	¥11,900
244DH 1846	508 x 1372	¥100,700	¥10,300	¥111,000	¥13,100	¥12,500
244DH 1849	508 x 1448	¥104,600	¥10,600	¥115,200	¥13,100	¥12,600
244DH 1850	508 x 1524	¥108,300	¥11,000	¥119,300	¥13,100	¥12,800
244DH 2030	610 x 914	¥82,900	¥8,400	¥91,300	¥13,100	¥11,700
244DH 2036	610 x 1067	¥90,600	¥9,200	¥99,800	¥13,100	¥11,900
244DH 2040	610 x 1219	¥98,200	¥9,900	¥108,100	¥13,100	¥12,400
244DH 2046	610 x 1372	¥106,000	¥10,800	¥116,800	¥13,100	¥12,600
244DH 2049	610 x 1448	¥109,700	¥11,200	¥120,900	¥13,100	¥12,800
244DH 2050	610 x 1524	¥113,600	¥11,600	¥125,200	¥13,100	¥13,000
244DH 2430	711 x 914	¥88,200	¥8,800	¥97,000	¥19,600	¥11,800
244DH 2436	711 x 1067	¥95,900	¥9,600	¥105,500	¥19,600	¥12,300
244DH 2440	711 x 1219	¥103,300	¥10,600	¥113,900	¥19,600	¥12,500
244DH 2446	711 x 1372	¥110,900	¥11,500	¥122,400	¥19,600	¥12,800
244DH 2449	711 x 1448	¥114,600	¥11,700	¥126,300	¥19,600	¥13,000
244DH 2450	711 x 1524	¥118,600	¥12,300	¥130,900	¥19,600	¥13,100
244DH 2830	813 x 914	¥93,100	¥9,500	¥102,600	¥19,600	¥12,300
244DH 2836	813 x 1067	¥100,700	¥10,300	¥111,000	¥19,600	¥12,500
244DH 2840	813 x 1219	¥108,300	¥11,000	¥119,300	¥19,600	¥12,800
244DH 2846	813 x 1372	¥116,000	¥11,800	¥127,800	¥19,600	¥13,100
244DH 2849	813 x 1448	¥119,900	¥12,400	¥132,300	¥19,600	¥13,200
244DH 2850	813 x 1524	¥123,600	¥12,600	¥136,200	¥19,600	¥13,500

**オプション部材**

	モデル	ナローマリオン
ダブルハング 左右連結部材	244DH 30	¥15,600
	244DH 36	¥16,400
	244DH 40	¥17,200
	244DH 46	¥18,000
	244DH 49	¥18,600
	244DH 50	¥18,900

カラー

リフト	バーリフト	クラシック	ストーン/ホワイト	¥5,300
ハンドリフト	クラシック	ストーン/ホワイト		¥5,300
		エステート	ブライトプラス/サテンニッケル/オイルラッドブロンズ/アンティークプラス ブラッシュクローム/ポリッシュクローム/ディストレストブロンズ/ディストレストニッケル	¥11,200
フィンガーリフト	クラシック	ストーン/ホワイト		¥5,300
	エステート	ブライトプラス/サテンニッケル/オイルラッドブロンズ/アンティークプラス ブラッシュクローム/ポリッシュクローム/ディストレストブロンズ/ディストレストニッケル		¥11,200

在庫はお問い合わせ下さい。

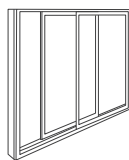
**200**  
series

**200 シリーズ**  
**グライディング パティオドア (片引きドア)**  
アルゴンガス入 Low-E ガラス

**200シリーズ**  
**グライディングパティオドア**

モデル	ラフ開口(mm) W × H	本体価格	網戸価格	セット価格 (本体・網戸)	オプション	
					木製格子☆	206用延長枠
GD 2968 S	832 x 2032	¥263,900	—	¥263,900	¥42,500	¥27,300
GD 3368 S	984 x 2032	¥288,100	—	¥288,100	¥42,500	¥28,100
GD 4368 S	1289 x 2032	¥336,400	—	¥336,400	¥56,400	¥29,700
GD 5068 L/R	1524 x 2032	¥460,300	¥52,600	¥512,900	¥84,700	¥31,000
GD 6068 L/R	1829 x 2032	¥508,200	¥56,700	¥564,900	¥84,700	¥32,800
GD 8068 L/R	2434 x 2032	¥604,600	¥64,900	¥669,500	¥112,600	¥36,000
GD 10068 -4	2991 x 2032	¥876,800	¥132,900	¥1,009,700	¥169,300	¥39,200
GD 12068 -4	3600 x 2032	¥973,900	¥141,100	¥1,115,000	¥169,300	¥42,600
GD 16068 -4	4820 x 2032	¥1,168,400	¥157,600	¥1,326,000	¥225,000	¥49,200
GD 29611 S	832 x 2108	¥277,800	—	¥277,800	¥42,500	¥28,100
GD 33611 S	984 x 2108	¥302,000	—	¥302,000	¥42,500	¥28,900
GD 43611 S	1289 x 2108	¥349,800	—	¥349,800	¥56,400	¥30,600
GD 50611 L/R	1524 x 2108	¥480,700	¥55,000	¥535,700	¥84,700	¥31,700
GD 60611 L/R	1829 x 2108	¥528,800	¥59,100	¥587,900	¥84,700	¥33,600
GD 80611 L/R	2434 x 2108	¥624,900	¥67,300	¥692,200	¥112,600	¥36,900
GD 100611 -4	2991 x 2108	¥914,300	¥138,500	¥1,052,800	¥169,300	¥40,000
GD 120611 -4	3600 x 2108	¥1,020,800	¥148,400	¥1,169,200	¥169,300	¥43,400
GD 160611 -4	4820 x 2108	¥1,205,700	¥163,300	¥1,369,000	¥225,000	¥50,200
GD 2980 S	832 x 2438	¥340,600	—	¥340,600	¥42,500	¥31,600
GD 3380 S	984 x 2438	¥364,900	—	¥364,900	¥42,500	¥32,600
GD 4380 S	1289 x 2438	¥413,100	—	¥413,100	¥56,400	¥34,100
GD 5080 L/R	1524 x 2438	¥573,600	¥65,700	¥639,300	¥84,700	¥35,500
GD 6080 L/R	1829 x 2438	¥623,100	¥69,800	¥692,900	¥84,700	¥37,200
GD 8080 L/R	2434 x 2438	¥719,500	¥78,100	¥797,600	¥112,600	¥40,500
GD 10080 -4	2991 x 2438	¥1,081,700	¥164,400	¥1,246,100	¥169,300	¥43,600
GD 12080 -4	3600 x 2438	¥1,179,100	¥172,500	¥1,351,600	¥169,300	¥47,100
GD 16080 -4	4820 x 2438	¥1,373,300	¥189,000	¥1,562,300	¥225,000	¥53,800

**オプション部材** (左右連結部材)

ファイバーグラス  
マリオン

FWG/GD 68	¥67,000
FWG/GD 611	¥68,300
FWG/GD 80	¥74,000

片引きドアです。

※外観 L (左開閉)、R (右開閉)、S (フィックス) をご指定ください。

※本体価格には、ストーン色またはホワイト色のハンドルが含まれております。

その他のハンドルはオプションとなります。

在庫はお問い合わせ下さい。





**200 series**

**200 シリーズ**  
**パーマシールド グライディング パティオドア**  
**(片引きドア)**

アルゴンガス入Low-Eガラス

※外観 L (左開閉)、R (右開閉) をご指定ください。  
 ※本体価格にはトライベッカ (ストーン色) ハンドル  
 が含まれております。在庫はお問い合わせ下さい。

200シリーズ  
 グライディングパティオドア



モデル	ラフ開口 (mm) W × H	本体価格	網戸価格	セット価格 (本体・網戸)	オプション	
					木製格子☆	206用延長枠
PS 33611 S (PS3)	994 × 2105	¥209,300	—	¥209,300	¥42,800	¥27,700
PS 43611 S (PS4)	1299 × 2105	¥251,500	—	¥251,500	¥57,100	¥29,300
PS 3380 S	994 × 2438	¥253,200	—	¥253,200	¥42,800	¥31,300
PS 4380 S	1299 × 2438	¥295,600	—	¥295,600	¥57,100	¥32,800
PS 5068 L/R (PS5L/R)	1524 × 2032	¥323,300	¥52,600	¥375,900	¥85,500	¥29,700
PS 51168 L/R (PS510L/R)	1810 × 2032	¥362,600	¥53,400	¥416,000	¥85,500	¥31,400
PS 61611 L/R (PS6L/R)	1848 × 2105	¥383,200	¥53,400	¥436,600	¥85,500	¥32,200
PS 81611 L/R (PS8L/R)	2457 × 2105	¥467,600	¥61,100	¥528,700	¥114,000	¥35,500
PS 6180 L/R	1848 × 2438	¥453,100	¥65,700	¥518,800	¥85,500	¥35,700
PS 8180 L/R	2457 × 2438	¥537,400	¥73,500	¥610,900	¥114,000	¥38,900

オプション部材 (左右連結部材)	ファイバーグラス マリオン	
PSGD 68	¥67,000	(ケーシングは含みません)
PSGD 611	¥68,300	(ケーシングは含みません)
PSGD 80	¥74,000	(ケーシングは含みません)

**Patio Door hardware**

**パティオドア**  
**ハードウェア パック**

**Metro Collection**  
**メトロコレクション**

**Tribeca トライベッカ**



- 仕上げ
- ホワイト
  - ストーン
  - ブラック

	セット価格	単体価格
<b>FWG</b> フレンチウッドグライディングパティオドア	2パネル用 標準仕様	¥24,200
	4パネル用 標準仕様	¥44,900
<b>GD PS</b> グライディングパティオドア パーマシールドグライディングパティオドア	2パネル用 標準仕様	¥24,200
	4パネル用 標準仕様	¥44,900
<b>FWOD</b> フレンチウッド外開きパティオドア	シングル用 標準仕様	¥35,800
	ダブル用 標準仕様	¥66,000

**Albany アルバニー ※受注発注品です**



- 仕上げ
- ホワイト
  - ストーン
  - ブラック
  - ゴールドダスト

	セット価格	単体価格
<b>FWG</b> フレンチウッドグライディングパティオドア	2パネル用 +0	¥24,200
	4パネル用 +0	¥44,900
<b>GD PS</b> グライディングパティオドア パーマシールドグライディングパティオドア	2パネル用 +0	¥24,200
	4パネル用 +0	¥44,900
<b>FWOD</b> フレンチウッド外開きパティオドア	シングル用 +0	¥35,800
	ダブル用 +0	¥66,000

**Anvers アンバース ※受注発注品です**



- 仕上げ
- ブライトプラス
  - サテンニッケル
  - オイルラッド  
ブロンズ

	セット価格	単体価格
<b>FWG</b> フレンチウッドグライディングパティオドア	2パネル用 +¥58,200	¥82,100
	4パネル用 +¥104,400	¥149,300
<b>GD PS</b> グライディングパティオドア パーマシールドグライディングパティオドア	2パネル用 +¥58,200	¥82,100
	4パネル用 +¥104,400	¥149,300
<b>FWOD</b> フレンチウッド外開きパティオドア	シングル用 +¥48,900	¥84,500
	ダブル用 +¥86,400	¥152,400

## Andiron Collection アンディロンコレクション

### Encino エンチノ ※受注発注品です

		仕上げ		セット価格	単体価格
 <p>FWG GD PS</p> <p>グライディングパティオドア ロック&amp;ハンドル</p>	 <p>FWOD</p> <p>外開きパティオドア</p>	仕上げ ■ ディストレス ニッケル ■ ディストレス ブロンズ	<b>FWG</b>	2パネル用 +¥99,400	¥123,500
			フレンチウッドグライディングパティオドア	4パネル用 +¥185,600	¥230,300
			<b>GD PS</b>	2パネル用 +¥99,400	¥123,500
			グライディングパティオドア パーマシールドグライディングパティオドア	4パネル用 +¥185,600	¥230,300
			<b>FWOD</b>	シングル用 +¥94,200	¥130,000
			フレンチウッド外開きパティオドア	ダブル用 +¥163,100	¥228,900

### Yuma ユマ ※受注発注品です

		仕上げ		セット価格	単体価格
 <p>FWG GD PS</p> <p>グライディングパティオドア ロック&amp;ハンドル</p>	 <p>FWOD</p> <p>外開きパティオドア</p>	仕上げ ■ ディストレス ニッケル ■ ディストレス ブロンズ	<b>FWG</b>	2パネル用 +¥99,400	¥123,500
			フレンチウッドグライディングパティオドア	4パネル用 +¥185,600	¥230,300
			<b>GD PS</b>	2パネル用 +¥99,400	¥123,500
			グライディングパティオドア パーマシールドグライディングパティオドア	4パネル用 +¥185,600	¥230,300
			<b>FWOD</b>	シングル用 +¥94,200	¥130,000
			フレンチウッド外開きパティオドア	ダブル用 +¥163,100	¥228,900

## Estate Collection エステートコレクション

### Newbury ニューバリー ※「ブライトプラス」以外は受注発注品です

		仕上げ		セット価格	単体価格
 <p>FWG GD PS</p> <p>グライディングパティオドア ロック&amp;ハンドル</p>	 <p>FWOD</p> <p>外開きパティオドア</p>	仕上げ ■ ブライトプラス ■ アンティークプラス ■ ポリッシュクローム ■ ブラッシュクローム ■ サテンニッケル ■ オイルラッド ■ ブロンズ	<b>FWG</b>	2パネル用 +¥75,600	¥99,800
			フレンチウッドグライディングパティオドア	4パネル用 +¥141,800	¥186,500
			<b>GD PS</b>	2パネル用 +¥75,600	¥99,800
			グライディングパティオドア パーマシールドグライディングパティオドア	4パネル用 +¥141,800	¥186,500
			<b>FWOD</b>	シングル用 +¥69,900	¥105,500
			フレンチウッド外開きパティオドア	ダブル用 +¥125,000	¥190,700

### Whitmore ウィットモア ※受注発注品です

		仕上げ		セット価格	単体価格
 <p>FWG GD PS</p> <p>グライディングパティオドア ロック&amp;ハンドル</p>	 <p>FWOD</p> <p>外開きパティオドア</p>	仕上げ ■ ブライトプラス ■ アンティークプラス ■ サテンニッケル ■ オイルラッド ■ ブロンズ	<b>FWG</b>	2パネル用 +¥85,600	¥109,700
			フレンチウッドグライディングパティオドア	4パネル用 +¥160,400	¥205,100
			<b>GD PS</b>	2パネル用 +¥85,600	¥109,700
			グライディングパティオドア パーマシールドグライディングパティオドア	4パネル用 +¥160,400	¥205,100
			<b>FWOD</b>	シングル用 +¥67,200	¥102,800
			フレンチウッド外開きパティオドア	ダブル用 +¥143,800	¥209,600

### Covington コヴィントン ※受注発注品です

		仕上げ		セット価格	単体価格
 <p>FWG GD PS</p> <p>グライディングパティオドア ロック&amp;ハンドル</p>	 <p>FWOD</p> <p>外開きパティオドア</p>	仕上げ ■ ブライトプラス ■ アンティークプラス ■ オイルラッド ■ ブロンズ	<b>FWG</b>	2パネル用 +¥85,600	¥109,700
			フレンチウッドグライディングパティオドア	4パネル用 +¥160,400	¥205,100
			<b>GD PS</b>	2パネル用 +¥85,600	¥109,700
			グライディングパティオドア パーマシールドグライディングパティオドア	4パネル用 +¥160,400	¥205,100
			<b>FWOD</b>	シングル用 +¥67,200	¥102,800
			フレンチウッド外開きパティオドア	ダブル用 +¥143,800	¥209,600

すべてのパティオドアのハンドルは「トライベッカ ストーン色/ホワイト色」が標準セットとなります。それ以外のシリーズのハンドルをお求めの場合は、「セット価格」が加算されます。ハンドルのみ購入の場合は、「単体価格」での販売となります。

# Kneer-Süd

クネアズード | 木製窓

**KNEER · SÜD**  
**FENSTER**

## ドイツ生まれの高性能断熱窓 「クネアズード」

木目の美しさと普遍性、自然素材とともに暮らす安心感。「木」は何世紀もの昔から、住空間に欠かせない素材として使われてきました。森林からの再生可能な資源である木。その可能性はいつも私たちを驚かせます。私たちは木を有効利用することで、家を安らぎのオアシスに変え、居心地のよい空間をつくり、木の香を楽しむことができます。クネアズードのトリプルガラス窓は、そんな木の魅力と、ドイツ生まれの確かな機能性を併せ持つ新しい高性能断熱窓です。



## 製品詳細

## トリプルガラスサッシ

KNEER-SUD (クネアズード) ドイツ製  
HF82

ガラス：u値=0.6 / 窓全体：u値=0.9  
内外：木製

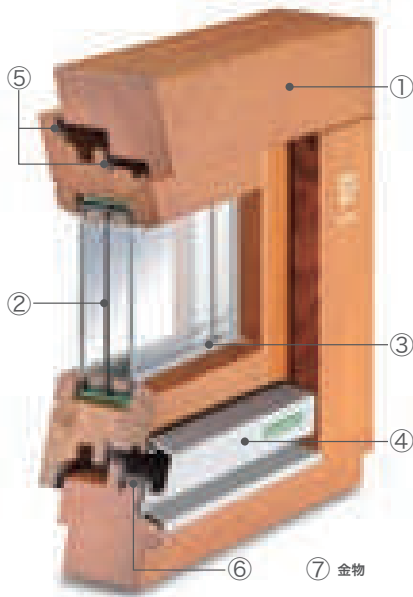

- ① 枠類は目の詰んだ木材を高乾燥、その中から厳選された木材だけを使用し加工します。枠やガラス障子は、5層の集成構造。工場塗装はムラのない均一な塗装を施します。(ベース塗装を含めて4回塗装を施します)
- ② ガラスはアルゴンガス入り+LOW-E+トリプルガラス。4mmのガラスと16mmの空気層、総幅44mmのトリプルガラスが暑さと寒さを遮断し雑音を侵入させません。
- ③ コーキングは透明色。
- ④ パッキン付のアルミの窓水切りは、ガラス障子に密着しより気密水密性能を上げてくれます。カラーはシルバー色。
- ⑤ ダブルのシリコンゴムパッキンで気密、水密性を格段にアップさせます。
- ⑥ 排水出来ず枠へ流れ込んだ雨水等を、下端枠と一体になっている樹脂製ボトムガードが排水させるとともに、木部を守ります。
- ⑦ 剛性のある金物はドイツ SIGENIA 製。

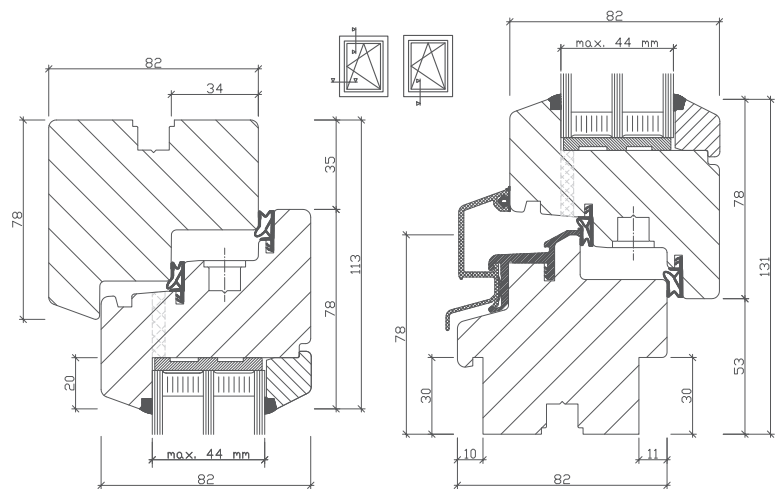
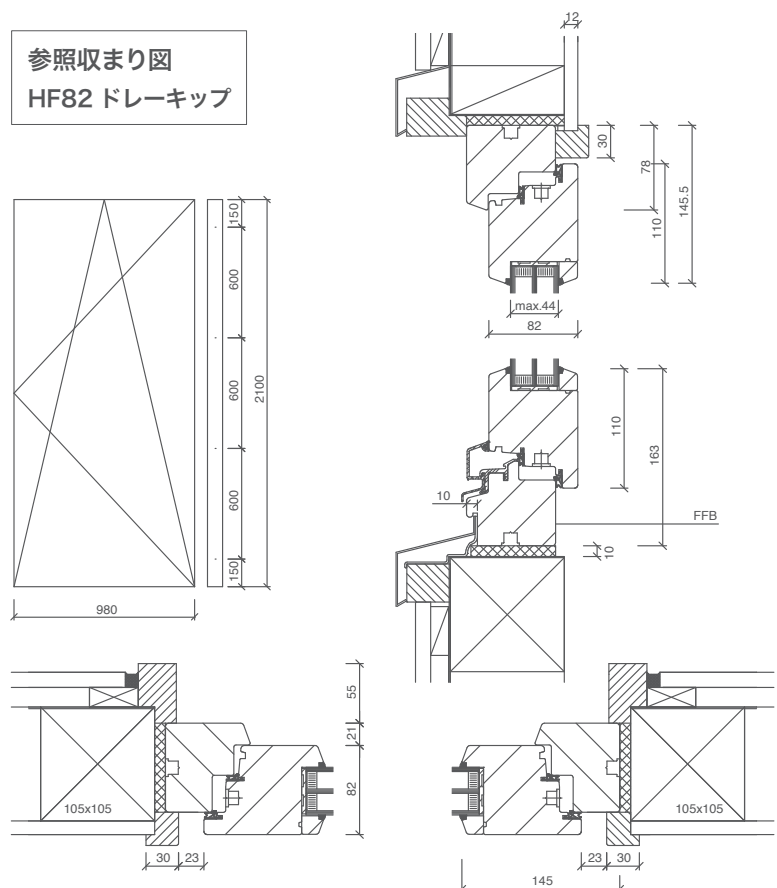
ディテール  
HF82 ドレーキップ参照収まり図  
HF82 ドレーキップ

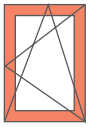
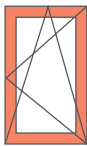
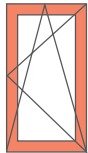

**室内外木製パイン無塗装品** 国内在庫

枠外寸法	640 × 770	640 × 970	640 × 1170
開閉タイプ			
品番	ドレーキップ HF82 07/08	ドレーキップ HF82 07/10	ドレーキップ HF82 07/12
本体+網戸価格	¥113,000	¥119,000	¥131,000

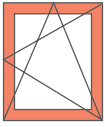
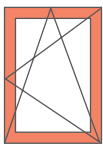
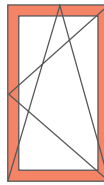
枠外寸法	730 × 970	730 × 1170	780 × 1370
開閉タイプ			
品番	ドレーキップ HF82 075/10	ドレーキップ HF82 075/12	ドレーキップ HF82 08/14
本体+網戸価格	¥121,000	¥133,000	¥145,000

**■窓・ドアの種類**

ドレーキップ窓（内倒し・内開き）  
 ヘーベシーベドア（片引きドア）  
 テラスドア（内開き・内倒しドア）

**■ガラスの仕様**

トリプルガラス+ LOW-Eガラス+アルゴンガスを標準仕様。空気層は16mm、ガラスの厚みは4mmを標準。  
 (4+16+4+16+4 44mmのトリプルガラスとなります。)

**■窓・ドア 金物、気密水密パッキン**

ドイツ製のヒンジ金物、ハンドルは剛性があり、開閉のしやすさ、施錠時の高い安心をお約束します。また、2重のシリコンゴムパッキンで高い気密性と水密性を確保します。ハンドルはスタンダードシルバー（ヘアライン）、テラスドアは外鍵付。

**■窓枠**

窓枠の材料は、計画的に植林された森林から伐採製材する最高品質のパイン材のみを使用。  
 ※在庫品はパイン未塗装品（下地防腐塗装済み）となります。

**窓・ガラスの仕様**

樹種：パイン木塗装品 防腐処理済み  
 水切り：シルバー色  
 取手/サムターン/ヒンジ：シルバー標準色  
 枠幅：78mm、サッシ幅：82mm  
 アルゴンガス入 トリプルガラス  
 ガラスの厚み/空気層：4 / 16 / 4 / 16 / 4  
 Ug：0.6w/m<sup>2</sup>・k Uw：0.90w/m<sup>2</sup>・k  
 (※ヘーベシーベ：4 / 14 / 4 / 14 / 4の仕様となります)  
 高性能ガラススペーサー：樹脂色  
 ドレーキップ：内開き/内倒し窓  
 ヘーベシーベ：片引きドア

- ◆ 室内側より吊元、開き勝手をご指定ください。
- ◆ 窓取付用に関する、部材、ビス、パッキン等は含まれておりません。
- ◆ 運賃・消費税は含まれておりません。
- ◆ 全て未塗装品となります。外部用塗料等で必ず塗装をしてください。
- ◆ 必ず在庫の確認をお願い申し上げます。
- ◆ 為替相場の変動、船運賃の値上げ、メーカー側の事情等により、予告なく仕様、価格が変更になる場合がございます。



# Velux

ベルックス | ルーフウィンドウ



ベルックスは 1941 年から 65 年以上にわたり、デンマーク生まれのトップブランドとして世界中のあらゆる気候条件をクリアする高品質なルーフウィンドウの提供を続けています。遮熱性・断熱性・安全性の高いガラスを使用するなど、気候条件の厳しい日本でも快適な室内を演出するラインナップをそろえています。

木製窓・ルーフウィンドウ 高性能木製トリプルガラス窓 クネアズード/ベルックス FCM フィックスタイプ

## 陸屋根で使える天窓

- ・陸屋根／緩勾配でも使える
- ・なのにお求めやすい低価格

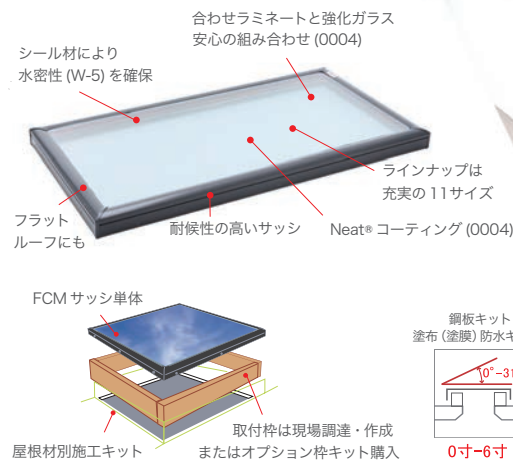

All sizes shown suitable for all roofs up to a pitch of 31°

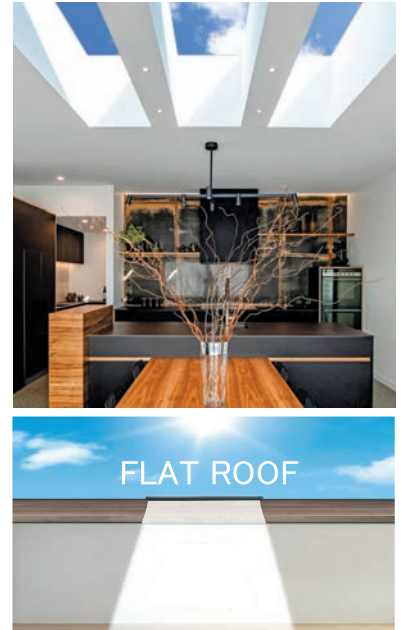

## FCM フィックスタイプ

	1430	3014	2222	2234	3422	3046	4630	2246	4622	3434	4646
外枠本体寸法 W×H(mm)	445×851	851×445	648×648	648×952	952×648	851×1257	1257×851	648×1257	1257×648	952×952	1257×1257
FCMサッシ単体 採光面積 (㎡)	(0.28)	(0.28)	(0.30)	(0.46)	(0.46)	(0.88)	(0.88)	(0.63)	(0.63)	(0.72)	(1.33)

透明合せ	¥45,900	¥46,100	¥53,800	¥72,000	¥61,500	¥66,600	¥93,000
型板網入り	¥56,200	¥56,400	¥64,100	¥82,300	¥71,800	¥76,900	¥103,300

※サッシ単体の場合、取付枠は材料現場調達 / 作成となります。詳しくは事前に施工説明書をご確認ください。  
 ※取付枠を現場調達 / 作成できない場合は、オプション枠キットをご購入下さい。  
 ※屋根材に応じて、下記の施工キットをお選びください。  
 ※採光面積は標準納まりを基に計算されています。内装仕上げによって異なります。

## 取付枠オプション / 取付枠を現場調達・作成できない場合は、こちらをご購入ください

枠キット CB	¥15,000	¥15,400	¥16,700	¥26,500	¥20,500	¥21,800	¥28,000
---------	---------	---------	---------	---------	---------	---------	---------

※各性能値はこの枠を使用した試験によって評価されています。

## 施工キット / 屋根材に応じてお選びください

鋼板キット MTL	¥6,400										
塗布 (塗膜) 防水キット MB	¥15,000	¥15,400	¥16,700	¥21,000	¥17,900	¥19,200	¥23,500				
スレートキット ECL	¥21,200	¥24,300	¥21,800	¥21,800	¥24,300	¥25,600	¥21,800	¥25,600	¥24,300	¥25,600	
瓦キット ECW	¥31,000	¥37,200	¥32,000	¥32,000	¥37,200	¥37,200	¥38,400	¥32,000	¥38,400	¥37,200	¥38,400
延長エプロン AP (互用水切り専用オプション)	¥7,700										

【共通内容物】 「水返しアダプター」～全施工キットの共通部材として本体側の箱内に梱包されています。  
 【個別内容物】 ・鋼板キット「粘着性防水シート」 ・スレートキット「粘着防水シート」+「ECL水切り」  
 ・塗布 (塗膜) 防水キット「塗布 (塗膜) 防水カバー」 ・瓦キット「ECW水切り」

## 防火オプション / 枠キットに防火スチールカバーを付属しました

防火枠キット (防火スチールカバー付) CBSR	¥38,000	¥38,400	¥42,300	¥57,000	¥48,700	¥51,300	¥63,000
--------------------------	---------	---------	---------	---------	---------	---------	---------

※防火枠キットは、防火設備認定品ではありません。耐火・準耐火への適応判断は各地域の行政 / 申請期間にご確認ください。  
 ※ステンレスの防火スチールカバーは結露を起こしやすいため、室内への湿度を抑え、天窓周辺の換気が十分に行えるようにしてください。



高い位置から光と風を感じる  
スカイビューシリーズ



VS 電動 /VS 手動 開閉タイプ  
[ 取り付け角度：15° (2.7寸)~85° ]



VS 手動 開閉タイプは手元  
操作ハンドル/操作ロッド  
棒で開閉を行います。

遮熱・断熱強化ペアガラス  
バイン材・ホゾ組み・集成材・トリプルコート  
網戸 標準装備  
【VS 電動】 タイマー付リモコン  
【VS 電動】 吹き込みセンサー  
(雨を感知して自動で窓が閉まります)

VS 電動開閉タイプ

	C01 (101)	M25 (325)	M02 (302)	M04 (304)	M08 (308)	S06 (606)
外枠本体寸法 W×H(mm)	546×695	776×547	776×775	776×975	776×1395	1136×1175
ガラス：Low-Eトリプルコーティング遮熱・断熱・強化複層ガラス						

VSE ブラインドなし (本体のみ) 電動

木枠クリア	VSE 3004 透明合せ	¥170,400	¥175,600	¥190,900	¥196,100	¥210,200	¥230,700
	VSE 3028 網入透明						
	VSE 3035 型板網入						
木枠ホワイト	VSE 2028 網入透明	¥170,400	-	-	¥196,100	-	-

VSE ソーラーブラインドブリーツ付 電動

木枠クリア	VSE 3004 FS 透明合せ	¥239,600	¥247,300	¥264,000	¥270,400	¥288,300	¥311,400
	VSE 3028 FS 網入透明						
	VSE 3035 FS 型板網入						
木枠ホワイト	VSE 2028 FS 網入透明	¥239,600	-	-	¥270,400	-	-

VSE ソーラーブラインドハニカム付 電動

木枠クリア	VSE 3004 CS 透明合せ	¥246,000	¥253,700	¥270,400	¥276,800	¥294,700	¥317,800
	VSE 3028 CS 網入透明						
	VSE 3035 CS 型板網入						
木枠ホワイト	VSE 2028 CS 網入透明	¥246,000	-	-	¥276,800	-	-

水切り

スレート用	EDL	¥12,800	¥15,400	¥15,400	¥15,400	¥16,700	¥17,900
瓦用	EDW	¥16,700	¥17,900	¥17,900	¥19,200	¥20,500	¥21,800
鋼板用	EDLTOP	¥6,400	¥9,000				¥11,500
延長エプロン	AP (瓦用水切り専用オプション)	¥7,700	¥7,700				¥7,700

非常用バッテリー

KLB100W	¥41,000
---------	---------

屋根勾配に合わせたオプション部材







フラットキット スカイビューシリーズ 立上用水切り板金キット	上部カバー ECR	¥7,700	¥7,700	¥7,700	¥7,700	¥7,700	¥10,300
	フルカバー ECB	¥38,400	¥41,000	¥41,000	¥41,000	¥41,000	¥43,600
緩勾配キット	VS11 11° (2寸) 勾配から取付可能	¥14,700	¥14,700	¥15,400	¥15,400	¥16,700	¥19,200

※フラットキットは現場施工、緩勾配キットは本体に組み込んでの出荷となります。

品番の見方



①天窓タイプ	②サイズ	③ガラス	④ブラインド
VSE	C01	3004 透明合せ	FS ソーラーブラインドブリーツ付
VS	M25	3028 網入り透明	CS ソーラーブラインドハニカム付
GGL	M02	2028 網入り透明 (白枠)	記入なし ブラインドなし
GGU	M04	3035 型板網入り	
FS	M08		
	S06		

VS 手動開閉タイプ	C01 (101)	M25 (325)	M02 (302)	M04 (304)	M08 (308)	S06 (606)
外枠本体寸法 W×H(mm)	546×695	776×547	776×775	776×975	776×1395	1136×1175
ガラス:Low-Eトリプルコーティング遮熱・断熱・強化複層ガラス						

## VS ブラインドなし (本体のみ)

木枠クリア	VS 3004 透明合せ	¥100,000	¥105,100	¥120,500	¥125,600	¥139,700	¥160,200
	VS 3028 網入透明						
	VS 3035 型板網入						
木枠ホワイト	VS 2028 網入透明	¥100,000	-	-	¥125,600	-	-

## VS ソーラーブラインドブリーツ付

木枠クリア	VS 3004 FS 透明合せ	¥169,200	¥176,800	¥193,500	¥199,900	¥217,900	¥240,900
	VS 3028 FS 網入透明						
	VS 3035 FS 型板網入						
木枠ホワイト	VS 2028 FS 網入透明	¥169,200	-	-	¥199,900	-	-

## VS ソーラーブラインドハニカム付

木枠クリア	VS 3004 CS 透明合せ	¥175,600	¥183,300	¥199,900	¥206,300	¥224,300	¥247,300
	VS 3028 CS 網入透明						
	VS 3035 CS 型板網入						
木枠ホワイト	VS 2028 CS 網入透明	¥175,600	-	-	¥206,300	-	-

## 専用ソーラーブラインド (リモコン操作)

ソーラーブラインドブリーツ	FSLH	¥62,800	¥65,400	¥66,600	¥67,900	¥71,800	¥74,300
ソーラーブラインドハニカム	FSCH	¥69,200	¥71,800	¥73,000	¥74,300	¥78,200	¥80,700

## 窓開閉操作キット

操作ハンドル	ZZZ201B	¥6,400
操作ロッド 60cm	ZOZ032	¥6,400
ロッド延長タイプ 1.4~2.8m	ZCT300	¥6,400

## 水切り

スレート用	EDL	¥12,800	¥15,400	¥15,400	¥15,400	¥16,700	¥17,900
瓦用	EDW	¥16,700	¥17,900	¥17,900	¥19,200	¥20,500	¥21,800
銅板用	EDLTOP	¥6,400	¥9,000			¥11,500	
延長エプロン	AP (瓦用水切り専用オプション)	¥7,700	¥7,700			¥7,700	

## 屋根勾配に合わせたオプション部材

フラットキット スカイビューシリーズ 立上用水切り板金キット	上部カバー ECR	¥7,700	¥7,700	¥7,700	¥7,700	¥7,700	¥10,300
	フルカバー ECB	¥38,400	¥41,000	¥41,000	¥41,000	¥41,000	¥43,600
緩勾配キット VSシリーズ 対応	VS11 11° (2寸) 勾配から取付可能	¥14,700	¥14,700	¥15,400	¥15,400	¥16,700	¥19,200



※フラットキットは現場施工、緩勾配キットは本体に組み込んでの出荷となります。





手の届く位置で景色と風を楽しむ  
ルーフウィンドウシリーズ

## GGL/GGU 手動開閉タイプ

	CK02	MK04
外枠本体寸法 W×H(mm)	550×778	780×978
ガラス：Low-Eコーティング遮熱・断熱・強化複層ガラス		

### GGL ブラインドなし (本体のみ)

木枠クリア	GGL 3057 透明合せ	¥103,800	¥124,300
	GGL 3026 網入透明		

### 専用ブラインド

ソーラーブラインドブリーツ	FSLJ	¥65,400	¥67,900
手動ローラー	RFL	¥15,400	¥17,900
手動ベネシアン (スラットタイプ)	PAL	¥23,100	¥28,200
手動シェスタ (遮光タイプ)	DKL	¥20,500	¥24,300

網戸 (単体)	ZIL	¥28,200	¥30,800
オーニング (単体)	MHL	¥15,400	¥17,900

### 窓・ブラインド・網戸 操作キット

ロッド	1.8m	ZCT200	¥6,400
延長ロッド	1.0m	ZCT100	¥3,800
天窓開閉コード	5.0m	ZA2010	¥6,400

### GGU 手動式 (本体のみ)

樹脂枠ホワイト	GGU 0026 網入透明	¥123,000	¥143,500
---------	---------------	----------	----------



### GGL 手動 開閉タイプ

[ 取り付け角度：30° (5.8寸)–85° ]

遮熱・断熱強化ペアガラス  
パイン材・ホゾ組み・集成材・トリプルコート  
手動での開閉の他、操作ロッドやコードでの開閉もできます。



### GGU 手動タイプ

[ 取り付け角度：22° (4寸)–85° ]

遮熱・断熱強化ペアガラス  
樹脂加工を施した GGU タイプは耐水性に優れ、浴室などの水周りに最適です

## GGH 排煙専用天窓

	CK02	MK04
ブラインドなし 電動 (本体のみ)		
樹脂枠ホワイト	GGU 0026 NN S1 網入透明	¥287,100 ¥307,900

### ブラインドなし 手動 (本体のみ+ZA2010 開閉コード付)

樹脂枠ホワイト	GGU 0026 NN S0 網入透明	¥129,400	¥149,900
---------	---------------------	----------	----------

### 水切り GGL / GGU / GGH 用

スレート用	EDL	¥12,800	¥15,400
瓦用	EDW	¥16,700	¥19,200
鋼板用	EDLTOP	¥6,400	¥9,000
延長エブロン	AP (瓦用)	¥7,700	

### 屋根勾配に合わせたオプション部材

フラットキット 立上用水切り板金キット	上部カバー ECR	¥7,700	¥7,700
------------------------	-----------	--------	--------

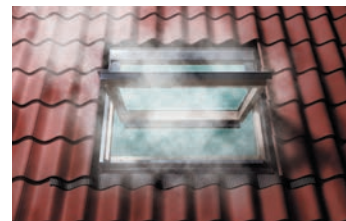

### 排煙専用天窓

[ 取り付け角度：22° (4寸)–85° ]

遮熱・断熱強化ペアガラス  
パイン材・ホゾ組み・集成材・トリプルコート  
【手動タイプ】 手動コードによる開閉  
【電動タイプ】 日常はリモコン操作、非常時には手動コード/非常用電源で操作



高い位置から光と風を感じる  
スカイビューシリーズ



### FS フィックスタイプ

[ 取り付け角度：15° (2.7寸)~85° ]

遮熱・断熱強化ペアガラス  
バイン材・ホゾ組み・集成材・トリプルコート

FS フィックスタイプ	C01 (101)	M25 (325)	M02 (302)	M04 (304)	M08 (308)	S25 (625)	S06 (606)
外枠本体寸法 W×H(mm)	546×695	776×547	776×775	776×975	776×1395	1136×547	1136×1175
ガラス：Low-Eトリプルコーティング 遮熱・断熱・強化複層ガラス							

### ブラインドなし (本体のみ)

木枠クリア	FS 3004 透明合せ	¥55,100	¥60,200	¥75,600	¥80,700	¥94,800	¥87,100	¥115,300
	FS 3028 網入透明							
	FS 3035 型板網入							
木枠ホワイト	FS 2028 網入透明	¥55,100	-	-	¥80,700	-	-	-

### ソーラーブラインドプリーツ付

木枠クリア	FS 3004 FS 透明合せ	¥124,300	¥132,000	¥148,700	¥155,100	¥173,000	¥165,300	¥196,100
	FS 3028 FS 網入透明							
	FS 3035 FS 型板網入							
木枠ホワイト	FS 2028 FS 網入透明	¥124,300	-	-	¥155,100	-	-	-

### ソーラーブラインドハニカム付

木枠クリア	FS 3004 CS 透明合せ	¥130,700	¥138,400	¥155,100	¥161,500	¥179,400	¥171,700	¥202,500
	FS 3028 CS 網入透明							
	FS 3035 CS 型板網入							
木枠ホワイト	FS 2028 CS 網入透明	¥130,700	-	-	¥161,500	-	-	-

### 手動ベネシアンブラインド付

木枠クリア	FS 3004 PA 透明合せ	¥84,600	¥92,300	¥108,900	¥115,300	¥133,300	¥125,600	¥156,300
	FS 3028 PA 網入透明							
	FS 3035 PA 型板網入							
木枠ホワイト	FS 2028 PA 網入透明	¥84,600	-	-	¥115,300	-	-	-

### ブラインド (単体)

ソーラーブラインド プリーツ FSLD 色：ベージュ 素材：ポリエステル		¥62,800	¥65,400	¥66,600	¥67,900	¥71,800	¥71,800	¥74,300
ソーラーブラインド ハニカム FSCD 色：ベージュ 素材：アルミコーティング加工ポリエステル		¥69,200	¥71,800	¥73,000	¥74,300	¥78,200	¥78,200	¥80,700
手動ベネシアンブラインド PAD 色：ホワイト 素材：アルミ		¥23,100	¥25,600	¥26,900	¥28,200	¥32,000	¥32,000	¥34,600
手動用 ブラインド	操作キット 1.8m ZXT-200	¥6,400						
	延長ロッド 1.0m ZCT-100	¥3,800						

### 水切り VS / FS 用

スレート用	EDL	¥12,800	¥15,400	¥15,400	¥15,400	¥16,700	¥17,900	¥17,900
瓦用	EDW	¥16,700	¥17,900	¥17,900	¥19,200	¥20,500	¥20,500	¥21,800
鋼板用	EDLTOP	¥6,400	¥9,000			¥11,500		
延長エプロン	AP (瓦用水切り専用オプション)	¥7,700						

### 屋根勾配に合わせたオプション部材

フラットキット スカイビューシリーズ 立上用水切り板金キット	上部カバー ECR	¥7,700	¥7,700	¥7,700	¥7,700	¥7,700	¥10,300	¥10,300
	フルカバー ECB	¥38,400	¥41,000	¥41,000	¥41,000	¥41,000	¥43,600	¥43,600

※フラットキットは現場施工になります。

# Exterior Wall

外壁材

## サイディング 米杉 (ウエスタンレッドシダー) **INTERFOR**

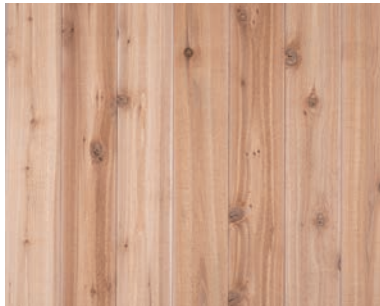

### T&G サイディング

V目地・節付  
17.5 × 130mm  
乱尺 (6~20FT)

未塗装品 ¥13,000/㎡  
準防火構造認定品 ¥41,600/㎡

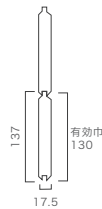

### T&G サイディング 節なし

V目地・無節 (若干の小節含む)  
17.5 × 130mm  
乱尺 (6~20FT)

未塗装品 ¥41,000/㎡  
準防火構造認定品 ¥70,000/㎡

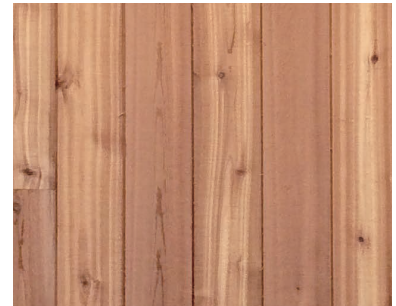
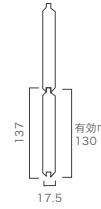

### T&G サイディング ファインライン

節付  
17.5 × 130mm  
乱尺 (6~20FT)

未塗装品 ¥13,000/㎡

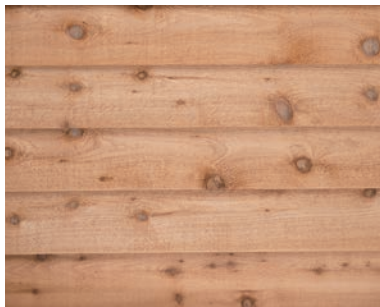
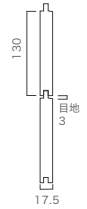

### ベベルサイディング

節付  
19 × 163mm  
乱尺 (6~20FT)

未塗装品 ¥13,000/㎡  
準防火構造認定品 ¥35,800/㎡

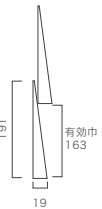

### チャンネルサイディング

目すかし (底目地)・節付  
19 × 163mm  
乱尺 (6~20FT)

未塗装品 ¥13,000/㎡  
準防火構造認定品 ¥37,400/㎡

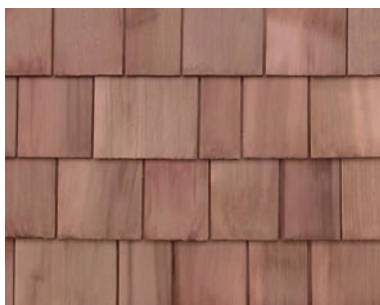
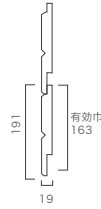

### ウッドシングル

仕上げ マシン割り (柃目のみ)  
無節  
サイズ: 約 11 (厚い側) × 幅ランダム × 約 450mm  
3.2㎡入/束 (葺き足190mm)  
未塗装品 ¥67,600/束

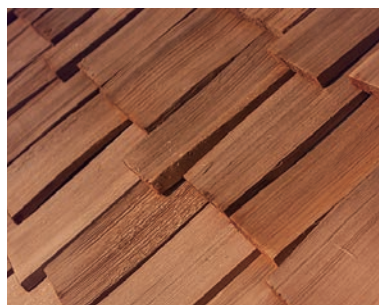

### ヘビースェイク

仕上げ 手割り (柃目のみ)  
無節  
サイズ: 約 19 (厚い側) × 幅ランダム × 約 610mm  
1.8㎡入/束 (葺き足250mm)  
未塗装品 ¥88,000/束

サイディング 米杉 (ウエスタンレッドシダー) 施工例

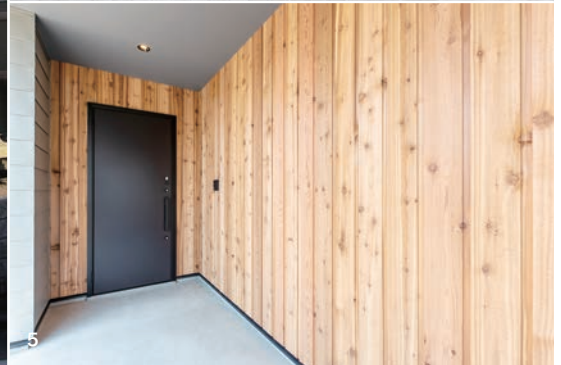

- 1・2・3 ヘベルサイディング
- 4 T&Gサイディング
- 5 チャネルサイディング





# Thermo Wood

## サーモウッド外壁材

### 特徴

- ・節が少なく美しい木目
- ・サーモ処理（高熱乾燥処理）による高い寸法安定性
- ・本物の天然木ならではの味わいのある経年変化
- ・サーモ処理により材料が炭化している為、割れが含まれます。

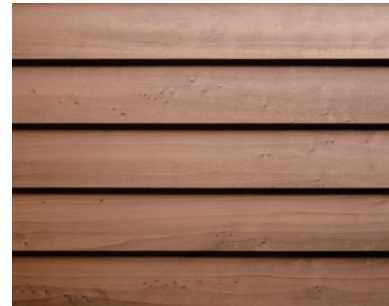

### サーモボプラ・箱目地

サイズ：20 x 73 x 1900・2200mm  
 仕上げ：未塗装品（サーモ処理品）  
 小節あり | 6枚入り

¥24,000/㎡



### サーモボプラ・T&Gサイディング

サイズ：14 x 130 x 1900mm  
 仕上げ：未塗装品（サーモ処理品）  
 小節あり | 7枚入り

¥14,000/㎡



### サーモボプラ・ベベルサイディング

サイズ：22 x 121 x 1900・2200・2800 mm  
 仕上げ：未塗装品（サーモ処理品）  
 小節あり | 4枚入り

¥22,000/㎡

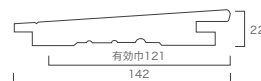

1・2 サーモボプラ 箱目地  
 3 サーモボプラ ベベルサイディング  
 4 サーモボプラ T&Gサイディング



NEW



元来、耐水性や強度が低い樹種ですが、サーモ処理することで外壁として使える耐候性になります。サーモ処理により材料が炭化しているため、割れが含まれます。

**サーモパイン・箱目地**

サイズ：20 x 71 x 3900mm  
仕上げ：未塗装品（サーモ処理品）  
節あり | 5枚入り

¥13,800/m<sup>2</sup>



サーモパイン 箱目地

外壁材  
サーモ外壁材

■ サーマウツドの特徴

**高耐久性**

カビ（菌）虫食いに対する耐久性が高いため湿度の高い場所にも使用できる。外壁・デッキなど屋外での使用やサウナにも適している。

**寸法安定性**

平均含水量が減少しているため、木材特有の形状変化が人工乾燥木材と比べて約70%以上減少。

**経年変化**

天然木のため、自然な経年変化が楽しめる。自然な色味は見た目が美しい。

**芯まで均一**

高熱乾燥処理は表面処理ではなく、材の芯まで処理されているため、耐久性に優れる。

**ケミカルフリー**

工程において、化学物質・薬品を一切使わないため、人・環境に無害。

■ サーマウツドの生産工程

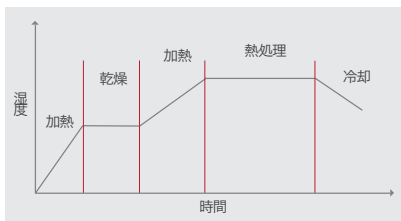

200°C以上で熱処理  
24~62時間  
処理の条件は一定に維持  
酸素を排出

■ サーマの仕組み

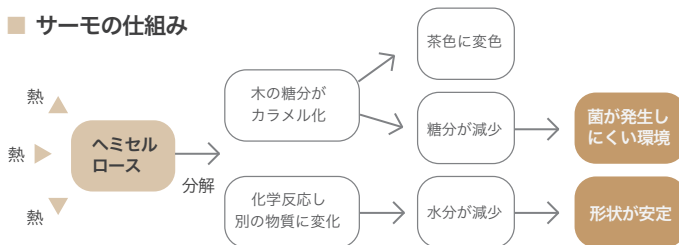

■ 環境への配慮

PEFC（パン・ヨーロッパ・フォレスト・サティフィケート）認証  
オーストラリア エコ・マーク認定商品  
持続可能な森林から伐採される木材を使用。  
伐採による自然環境破壊や防腐加工を必要としない。  
サーモ処理加工のプロセスにおいて、燃料は製材から出てくるチップを利用。  
また二酸化炭素を排出しない。



■ 寸法安定性

サーモウツド・アッシュにおける  
膨張・収縮および平均含水量の変化率（%）

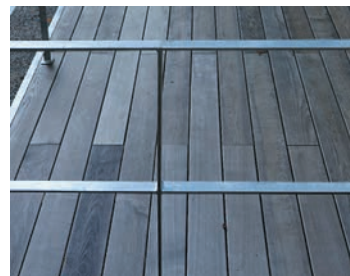
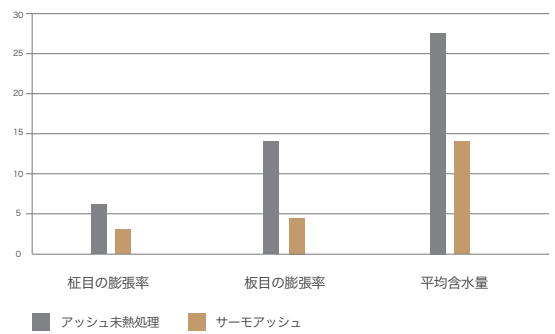

サーモアッシュデッキ3ヶ月後の経年変化

# Wood Deck

## ウッドデッキ

「サーモデッキ」は、アッシュ材およびパイン材をサーモ処理（高温乾燥）することで、木材の含水率を極限まで下げ、高い形状安定性と対候性を実現。本来外部では使用しにくい木材の外部使用を可能にしました。熱と蒸気のみで処理されているので、直接足や手にふれる場所でも安心してお使いいただけます。天然木のため、使うごとにシルバークレー色へと変化していきます。経年美化をお楽しみ下さい。



1 サーモアッシュデッキ  
2 サーモパインデッキ  
3 サーモアッシュデッキ経年変化

NEW

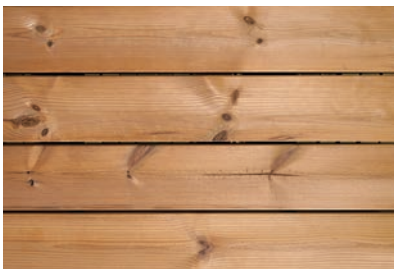

### サーモパインデッキ

無塗装品  
25×137×1950mm  
(4本入 1.07㎡/ケース)  
¥16,000 /ケース

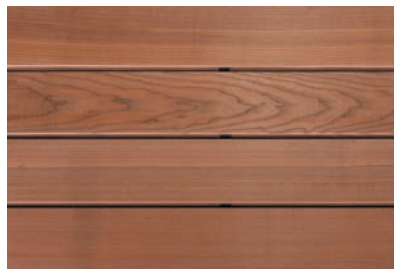

### サーモアッシュデッキ

無塗装品  
20×137×1900mm  
(4本入 1.04㎡/ケース)  
¥27,000 /ケース

無塗装品  
20×137×2800mm  
(4本入 1.53㎡/ケース)  
¥40,000 /ケース

施工方法（動画）



施工方法（PDF）



### 専用クリップ TENI®

100ヶ入/箱 ※ステンレスビス付  
¥22,000 /箱

### TENI クリップシステムを採用。

専用のクリップを使用して施工する事により、デッキ表面にビスをださずに施工が可能です。また、クリップによりデッキと根太に8mmのスペースができ長持ちします。将来的なりベアも簡単に行うことができます。根太のピッチは300~400mmでの設置をお願いします。

### ウエスタンレッドシダー デッキ

※ 節付・グリーン材（未乾燥木材） ※ 価格はお問い合わせください



204 ランバー  
40 × 90mm  
乱尺（6'~12'）



206 ランバー  
40 × 143mm  
乱尺（6'~12'）



404 ランバー  
90 × 90mm  
乱尺（6'~12'）



# Door

BELTA高断熱木製玄関ドア

- オプション部材

スニッカーペール高断熱木製玄関ドア

- オプション部材

シンプソン木製玄関ドア

- 外部ドア用パーツ

シンプソン木製内部ドア

バイフォールドドア

- 内部ドア用パーツ





NEW

# BELTÀ

ベルタ | 高断熱木製玄関ドア

枠・ハンドル・ドアクローザー込み

ドア寸法詳細 >> p.87

美しさを意味する高断熱木製玄関ドア新ブランド「BELTÀ」(ベルタ)がデビューしました。UENOJYUKEN が、海外デザインの美しさと機能性を追求し、海外の高断熱ドアメーカーに特別発注。これからの住宅に必要な断熱性能はしっかりと確保しながら、海外のデザインエッセンスを取り入れました。古き良きクラシックアメリカンデザインやすっきりとしたモダンデザインの3ラインナップです。



**ドアサイズ**

- 枠外寸法：W988 × H2080mm
- 開口寸法：W1000 × H2100mm

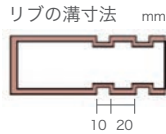

**Wood**

メランティ (イエローラワン)

必ず外部用塗料で仕上を行ってください。  
定期的に再塗装を行うことでキレイな状態を保つ事ができます。



**BE-16G**  
¥460,000

**BE-24G**  
¥460,000

**BE-10**  
¥430,000

**独自のドア構造**

下地は断熱材をアルミニウム板・HMR、LVLで挟みこむことで形状安定性を確保し、高い断熱性能を実現しました。

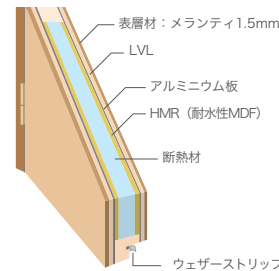

**ドアの断熱性**

品番	熱貫流率	JIS 等級
BE-16G	1.09w/m <sup>2</sup> ・K	H-8
BE-24G	1.14w/m <sup>2</sup> ・K	H-7
BE-10	1.03w/m <sup>2</sup> ・K	H-8

※ISO10077-1

**特殊強化断熱ガラス**

Low-Eアルゴンガス入 トリプルガラスを採用

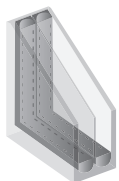

- ・ガラス4mm
- ・空気層12mm
- ・ガラス4mm
- ・空気層12mm
- ・Low-Eガラス4mm



※型ガラス仕様になります

**調整可能な隠し蝶番**

機能性、デザイン性に優れる  
3次元調整可能な隠し蝶番を標準採用。

**シリンダー錠**

防犯性の高いディンプルキーを採用。  
工事キーも付属しているので  
お引渡し後も安心してお使い頂けます。  
オプションで二重ロックにする事もできます。

平成15年法律第65号第7条 指定建物錠の防犯性能の表示

事項	←低	性能	高→
耐ピッキング性能	5分未満	5分以上	10分以上
耐かぎ穴壊し性能	5分未満	5分以上	10分以上
出荷時かぎ本数	5本		

株式会社ゴール

**Basic set**



**標準ハンドル**

4種類からハンドルの選択が可能です。  
※標準以外をご希望の際にはお問い合わせ下さい。



**Option**



ブライトプラス/クローム/  
アンティークプラス





木製玄関ドア  
ベルタ高断熱木製玄関ドア/スニッカーペール高断熱木製玄関ドア

# Snickarper

スニッカーペール | 高断熱木製玄関ドア



「スニッカーペール」のドアは、北欧製品ならではの高い断熱性能と普遍的なデザインに日本の安全性能をプラスした高断熱木製玄関ドアです。UENO ではスニッカーペールの決して妥協を許さないものづくりの姿勢に共感し、25年以上前から取り扱いをしています。リップダクトではない本物のデザインは、時を経ても色あせることなくその家の顔となり続けます。近年、日本でも住宅の外皮性能への関心がより一層高まるなか、Made in Sweden の優れた断熱性能とデザインを兼ね備えたスニッカーペールの玄関ドアは自信をもっておすすめできる商品です。

## 独自のドア構造と断熱性能

下地は断熱材のウッドファイバーをアルミニウム板・HDF合板で挟み込むことで形状安定性を確保し、高い断熱性・気密性・遮音性を実現しました。

ドアの断熱性  $0.85w/m^2 \cdot K$

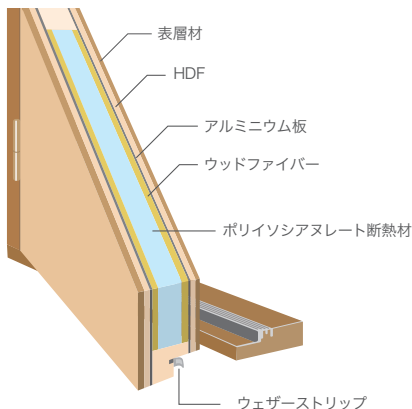

## 特殊強化断熱ガラス

ガラスは断熱性に優れた  
Low-Eアルゴンガス入りトリプルガラスを採用

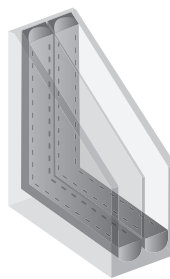

- ・ガラス 4mm
- ・空気層 12mm
- ・ガラス 4mm
- ・空気層 12mm
- ・Low-Eガラス 4mm

<遮音効果> 30dB (標準)  
※スウェーデン国立研究所資料による

断熱性能	熱貫流率	JIS等級
YD251 ガラスなし	0.85w/m <sup>2</sup> ·K	H-8
YD251G ガラスあり	1.05w/m <sup>2</sup> ·K	H-8
その他の 品番	1.0w/m <sup>2</sup> ·K ※スウェーデン 国立研究所資料 による	H-8 ※国内JIS 換算

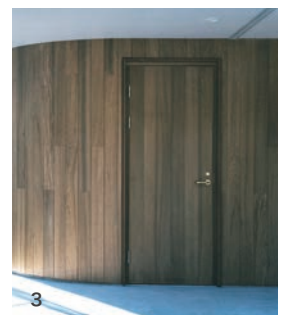
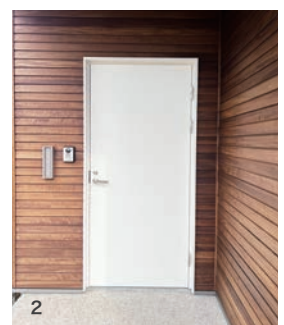
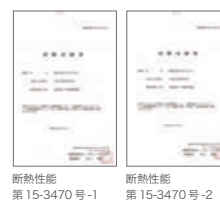

- 1 YD100オーク
- 2 YD100プライマー
- 3 YD100未仕上HDF



# 木製断熱玄関ドア

Snickarper スニッカルペール

snickarper®

枠・ハンドル・ドアクローザー込み

F☆☆☆☆ 大臣認定対象外

ドア寸法詳細 >> p.88

オーク  
標準ドア

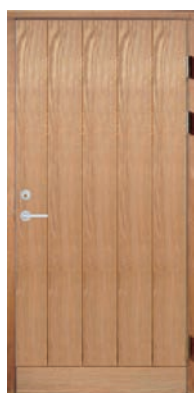

**YD251**  
オーク  
¥690,000



**YD100**  
オーク  
¥550,000



**SP10** NEW  
**サイドライト**  
オーク  
¥480,000  
◎透明トリプルガラス  
¥520,000  
◎型トリプルガラス

チーク  
標準ドア



**YD251**  
チーク  
¥750,000



**YD100**  
チーク  
¥590,000

パイン  
標準ドア

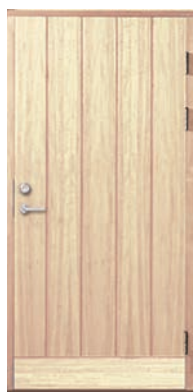

**YD251**  
パイン  
¥500,000  
熱貫流率 0.85w/m<sup>2</sup>・K

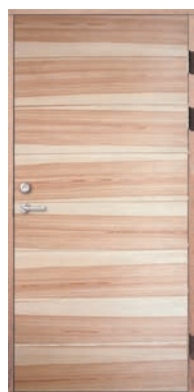

**YD271**  
パイン  
¥550,000

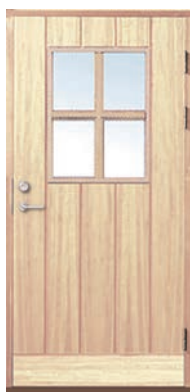

**YD251G**  
パイン  
¥600,000  
熱貫流率 1.05w/m<sup>2</sup>・K  
◎型トリプルガラス



**SDP10**  
**サイドライト**  
パイン  
¥320,000  
◎透明トリプルガラス  
¥340,000  
◎型トリプルガラス

パイン  
スリムドア

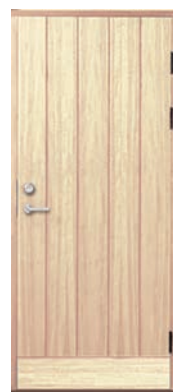

**YD251 スリムドア**  
パイン  
¥510,000

パイン  
ラージドア

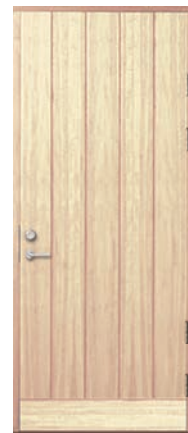

**YD251 ラージドア**  
パイン  
¥700,000

## Option



**ドアホルダー**  
ブラウン/ホワイト  
¥20,000



**ドアガード**  
¥6,000



**ドアチェーン**  
ブライトプラス/クローム/  
アンティークプラス  
¥8,000

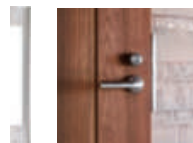

**ロックガード**  
¥6,000



**追加用ロックセット**  
デッドロック/ロック受/  
シリンダー/サムターン  
¥40,000

標準ドアサイズ

- 枠外寸法 990 × 2080 mm
- 開口寸法 1000 × 2100 mm

スリムドアサイズ

- 枠外寸法 890 × 2080 mm
- 開口寸法 900 × 2100 mm

スリムハイドサイズ

- 枠外寸法 890 × 2180 mm
- 開口寸法 900 × 2200 mm

サイドライト

- 枠外寸法 390 × 2080 mm
- 開口寸法 400 × 2100 mm

ラージドアサイズ

- 枠外寸法 990 × 2380 mm
- 開口寸法 1000 × 2400 mm

未仕上HDF  
標準ドア



YD100  
未仕上HDF  
¥400,000

未仕上HDF

仕上処理されていない下地（HDF）状態の商品です。木製パネリングや塗装処理などでお好みの仕上げをさせていただきます。

プライマーシリーズ

プライマー仕上げ品は、外壁に合わせてお好みのカラーにペイントしていただけるシリーズです。  
(外部用塗料をご使用ください)

プライマーシリーズ  
標準ドア



YD251  
プライマーシリーズ  
¥460,000



YD273G  
プライマーシリーズ  
¥490,000  
◎型トリプルガラス



YD100  
プライマーシリーズ  
¥400,000

プライマーシリーズ  
スリムハイドドア



YD100 (在庫限り)  
プライマーシリーズ  
¥400,000

Basic set



JUPU11S シルバー



KSB 8880A ブラック



AU88A ブラック



DBRU 22B ゴールド

標準ハンドル

上記4種類からお選びください。  
国内メーカー（GOAL, UNION他）のハンドルもお選びいただけます。  
詳しくはご相談ください。



ヒンジ



ロックセット



四方枠



鍵

本キー ×5 本 / 工事キー ×3 本



枠固定用ビス / キャップ

※トルクスビット T=30 対応



ドアクローザー

アンバー / シルバー / ブラック / ゴールド



ステンレスキックプレート  
¥20,000



アイアンキックプレート  
¥20,000

# スニッカーペール 電子錠

Snickarper スニッカーペール

snickar  
per

Yale Doorman

## スニッカーペールの断熱性能と意匠性に、キーレスの利便性をプラス。

- ・帰宅時の解錠はキータグをかざすか、6桁の番号を押すだけ。
- ・お出かけ時の施錠はボタンひとつで完了。
- ・シンプル操作の「イージーモード」、多機能「アドバンスモード」の2パターンを搭載。設定次第でさらにセキュリティを高めることができます。
- ・電池式なので電気の配線をつなぐ必要はありません。
- ・工事中の設定は、引渡し前にリセット可能なので安心です。
- ・本体への取付はお買い上げいただいた業者様でお願いします。必要であればUENOがサポートいたします。
- ・電池式なので停電時も問題なく使うことができます。



### Yale Doorman 電子錠

#### スウェーデン製

¥140,000

※ドア本体の価格は含まれません。  
 ※新規取付にのみ対応する商品です。  
 金具取付穴の形状が異なるため販売済みのスニッカーペールドアには対応しませんので予めご了承ください。

## スニッカーペール セミオーダーメイド施工例

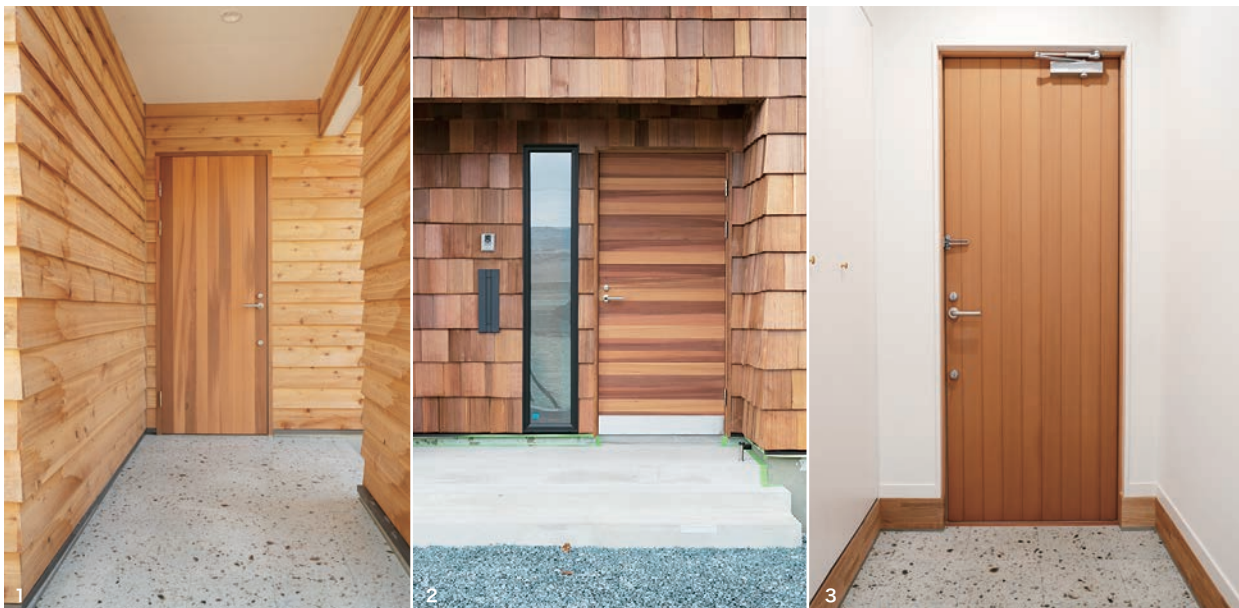

- 1 レッドシダー-MIXカラーパネリング | 縦貼り
- 2 レッドシダー-MIXカラーパネリング | 横貼り
- 3 オーク突板 | 縦貼り

# スニッカルペール セミオーダーメイド

Snickarper スニッカルペール



断熱性の高さはそのままに、よりデザイン性・耐久性を高めるセミオーダーが可能となりました。

## Base Door



### YD100HDF 標準ドア

未仕上品

外枠寸法 W990×H2080mm  
ラフ開口 W1000×H2100mm

### YD100HDF スリムハイドア

未仕上品

外枠寸法 W890×H2180mm  
ラフ開口 W900×H2200mm

性能値 1.0 w/m<sup>2</sup>・K  
(スウェーデン国立研究所資料による)

## Design

外装材・内装材のデザインはそれぞれ縦貼りと横貼りのどちらかお選びいただけます。

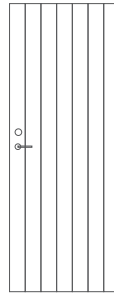

縦貼り

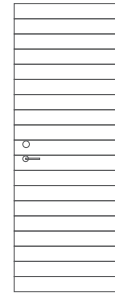

横貼り

## Exterior

外装材は耐水性のある2種類の樹種からお選びいただけます。8×88mmの面材を使用することで、より耐久性を高めています。

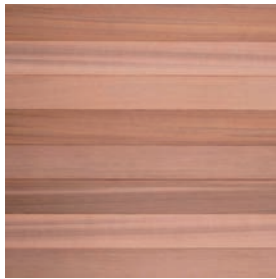

Western Red Ceder (米杉)



Douglas Fir (米松)



拡大図

枠材：パイン無垢材

端部：広葉樹材

ドアパネルの両端は広葉樹材を使用して耐久性を高めています。

## Interior



アッシュ

オーク

レッドシダー(白)

※赤味のない白木の部分を使用

パイン

ダグラスファー

内装材はお好みに合わせて樹種をお選びいただけます。(0.6mm突板) 家具や内装材に合わせてコーディネートしてください。

## Price

標準ハンドル・ステンレスヒンジ・ドア加工費含む



定価 ¥660,000

組み合わせ例  
外装：レッドシダーMIXカラー  
内装：レッドシダー(白)



定価 ¥660,000

組み合わせ例  
外装：ダグラスファー  
内装：アッシュ

※自然素材のため、実際の商品と木目・色が異なります。

納期：1ヶ月程度



# Simpson

シンプソン | 木製外部ドア

## 木製外部ドア

Simpson シンプソン

材種：米松 F☆☆☆☆ 大臣認定 MFN-1336



7001

**7001**

2' -6" (762mm)  
¥93,500  
2' -8" (813mm)  
¥93,500  
3' -0" (914mm)  
¥105,000

◎透明ペアガラス



7044

**7044**

2' -6" (762mm)  
¥105,000  
2' -8" (813mm)  
¥105,000  
3' -0" (914mm)  
¥120,000

◎透明ペアガラス

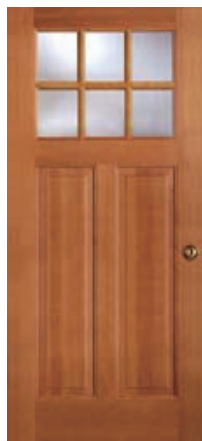

7662

**7662**

2' -8" (813mm)  
¥149,000  
3' -0" (914mm)  
¥149,000

◎型ペアガラス

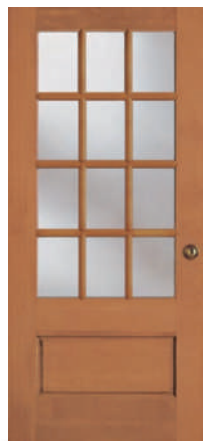

7512

**7512**

2' -6" (762mm)  
¥240,000

◎透明ペアガラス



7944

**7944**

2' -6" (762mm)  
¥210,000  
2' -8" (813mm)  
¥210,000

◎透明ペアガラス

NEW



4155

**4155**

3' -0" (914mm)  
¥286,000

◎トリプルガラス黒モール



7701

**7701**

サイドライト  
1' -0" (305mm)  
¥63,000

◎透明ペアガラス



7702

**7702**

サイドライト  
1' -0" (305mm)  
¥66,000

◎透明ペアガラス

## Simpson®

1912年創業のシンプソン社は、全米でもっとも歴史ある木製ドアメーカーのひとつです。長年のノウハウを生かし、木材の管理からデザインまでを一貫して自社で行うことで幅広い建築様式に合う質の高いドアを世界中に供給し続けています。熟練工の手によって丁寧に作られたドアは、シンプルながらも細かなディテールにまでこだわった名品です。ベーシックで飽きのこないデザインは流行に左右されることなく、創業当時から人々に愛されています。



### 高級感のある無垢素材

玄関ドア：厚 44mm 無垢集成材+柂目単板  
内部ドア：厚 35mm 無垢集成材+柂目単板

### アレンジ自在の未加工パネル

穴加工や塗装を施していない未加工のドアパネルです。お好きなハンドルや部材、塗装を楽しめます。



### 安心の証明

規制対象外のホルムアルデヒド発散建築材料：F☆☆☆☆を取得。室内でも安心してお使いいただけます。  
【認定番号MFN-1336】



**サイズ**

■高さ 2032 mm (サイドライト 2045 mm) ■厚み 44 mm

**未塗装・未加工品**

表面は桎目単板張り、芯材は無垢集成材になっております。ハンドルは別売りです。

外部ドア 納まり図 &gt;&gt; p.89



88422

**88422**

ニューポート

3' -0" (914mm) ¥330,000

6424

**6424**

ベネチア

3' -0" (914mm) ¥260,000

6425

**88422**

サイドライト 1' -0" (305mm)

¥220,000

◎ブラックモール

**6425**

サイドライト 1' -0" (305mm)

¥145,000

◎ブラックモール



シン普森 7001

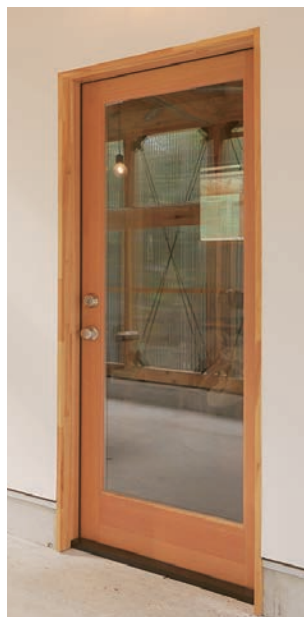

シン普森 7001



シン普森7662

# 外部ドアパーツ

## 外部ドア用ハンドルセット

**Aタイプ** ハンドル（縦長デザイン）、ロックがセットになっているタイプです。

**◀ ハンドルセット**  
(玄関・出入口一般)

開閉する扉に取り付けるハンドルとロックのセットです。内側の形状は丸ノブとレバーから選べます。施錠は外側から鍵で、内側からはターンピースで行います。  
※本キーは3本です。  
工事用キーは付きません。

**◀ ダミー**  
(両開き扉飾り用)

両開き扉の飾り用、同形のダミーハンドルセットです。シリンドラー・ラッチ・デッドボルトは付いておりません。

**外側：チェルシー**  
スマートキー仕様



**内側：コモンウェルス**  
¥68,000  
ダミー ¥58,200



**内側：コモンウェルス**  
¥68,000  
ダミー ¥58,200

**内側：ハンコック**  
¥65,400  
ダミー ¥55,600



**内側：ハンコック**  
¥65,400  
ダミー ¥55,600

**外側：アーリントン**  
スマートキー仕様



**Bタイプ** 内部用ハンドル、デッドロックを組み合わせて外部ドアとして使用するタイプです。

**◀ ハンドルセット**  
(玄関・出入口一般)

開閉する扉に取り付けるハンドルとロックのセットです。内側の形状は丸ノブとレバーから選べます。施錠は外側から鍵で、内側からはターンピースで行います。  
※本キーは2本です。  
工事用キーは付きません。

**デッドロック** Aタイプの追加用としてもお使いいただけます。

スマートキー仕様  
耐ピッキング性能  
10分以上

外側からは鍵で、内側からは  
ターンピースで施開錠します。

- 仕上げ色**
- 780 LO-3  
ポリッシュブラス (金色)  
¥16,000
  - 780 US-5  
アンティークブラス  
¥16,000
  - 780 US-15  
サテンニッケル (銀色)  
¥16,000
  - 980-514  
ブラック  
¥16,000

- 外側・内側：コモンウェルス**  
¥14,900  
ポリッシュブラス (金色)  
アンティークブラス  
サテンニッケル (銀色)  
ブラック
- 外側・内側：ハンコック**  
¥8,900  
ポリッシュブラス (金色)  
アンティークブラス  
サテンニッケル (銀色)  
ブラック

- 外側・内側：トラフォード**  
¥14,900  
サテンニッケル (銀色)  
ブラック
- 外側・内側：タスティン**  
¥14,900  
ポリッシュブラス (金色)  
サテンニッケル (銀色)  
ブラック

**▼ 左右開き勝手について**

左勝手 (LH) ・ 右勝手 (RH) をご指定ください。

※写真以外のカラーについてはP.57をご確認ください。  
※アンティークブラス色は在庫限りで終了です。

## 外部ドア用パーツ

**ドアクローザー**  
アンバー/シルバー/  
ブラック/ゴールド  
¥20,000

**ドアガード**  
シルバー  
¥6,000

**ドアチェーン**  
ブライトブラス/クローム/  
アンティークブラス  
¥8,000

**Cタイプ**

ハンドル（バーハンドル・プッシュプレート）、  
ロックを組み合わせて使用するタイプです。

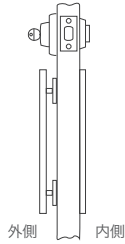
**◀ ハンドルセット**

（玄関・出入口一般）

開閉する扉に取り付けるハンドルとロックの  
セットです。ハンドルは、外側はバーハンド  
ル、内側はプッシュプレートです。

※ラッチ機能がない為、ドアクローザーを併  
用してご使用下さい。施錠は外側から鍵  
で、内側からはターンピースで行います。

※本キーは2本です。

工事用キーは付きません。

**真鍮製品について**

弊社で取り扱う真鍮製品は無垢材です。使用す  
るうちに経年変化（表面が酸化により変色）し  
ます。その風合いもお楽しみください。また、  
緑青（あおみどり色の錆）が発生することがご  
ざいますが、無害・無毒です。緑青が気になる  
場合には、金属磨き材などでメンテナンスを  
して下さい。その場合、納品時の質感とは異なる  
可能性がございますので予めご了承下さい。

NEW

**外部ドア・内部ドア用アイアン/真鍮プッシュプレート・バーハンドル**

アイアン（素材：スチール製 仕上：黒塗装）

真鍮（素材：真鍮 仕上：サンドペーパー#240）

製作納期：2~3週間 ※加工の込み具合によって変動あり

店舗・リビングドアなどに

各種3サイズのご用意があります。

**PUSH プレート**

プレートサイズ：W65×厚み3mm

付属部品：マイナスビス・プラスビス（アイアン）/マイナスビス（真鍮）

**アイアン 文字なし**

- ①L=200 定価: ¥4,500
- ②L=350 定価: ¥7,000
- ③L=500 定価: ¥9,000

**真鍮 文字なし**

- ①L=200 定価: ¥18,000
- ②L=350 定価: ¥20,000
- ③L=500 定価: ¥22,000

**アイアン PUSH文字あり（レーザー加工）**

- ①L=200 定価: ¥19,000
- ②L=350 定価: ¥21,000
- ③L=500 定価: ¥24,000

**真鍮 PUSH文字あり（レーザー加工）**

- ①L=200 定価: ¥20,000
- ②L=350 定価: ¥22,000
- ③L=500 定価: ¥24,500

**インローバーハンドル**

パイプサイズ：27.2mm

丸プレートサイズ：直径60mm 丸棒：φ13mm

付属部品：マイナスビス・プラスビス（アイアン）/マイナスビス（真鍮）

**アイアン**

- ①L=200 定価: ¥9,000
- ②L=350 定価: ¥11,000
- ③L=500 定価: ¥18,000

**真鍮**

- ①L=200 定価: ¥22,000
- ②L=350 定価: ¥26,500
- ③L=500 定価: ¥40,000

**台座付バーハンドル**

台座プレートサイズ：W65×厚み3mm（アイアン）/W50×厚み3mm（真鍮）

丸棒：φ13mm

付属部品：マイナスビス・プラスビス（アイアン）/マイナスビス（真鍮）

**アイアン**

- ①L=200 定価: ¥7,000
- ②L=350 定価: ¥10,000
- ③L=500 定価: ¥13,500

**真鍮**

- ①L=200 定価: ¥15,500
- ②L=350 定価: ¥22,000
- ③L=500 定価: ¥26,500

こちらに合わせてご検討ください。

**ドアクローザー**

ブラック ¥20,000  
ゴールド ¥20,000

**アイアンキックプレート**

¥20,000

**真鍮キックプレート**

¥60,000

**デッドロック**

980-514

ブラック ¥16,000  
ゴールド ¥16,000



スマートキー仕様  
耐ピッキング性能  
10分以上

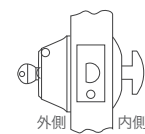

外側からは鍵で、内側からは  
ターンピースで施錠します。

外部ドア用パーツ



**木製外部用ドア枠**  
幅 116 × 厚 18 (31) mm  
6' -8" ¥13,000 /本  
3' -0" ¥6,500 /本



**木製ブリックモールド**  
幅 50 × 厚 30mm  
6' -8" ¥5,000 /本  
3' -0" ¥2,500 /本



**木製外部用アストラガル**  
15mm 厚  
6' -8" ¥24,000 /本



**樹脂製外部用ドア枠**  
幅 116 × 厚 19 (32) mm  
6' -8" ¥26,800 /本  
3' -0" ¥14,500 /本



**樹脂製ブリックモールド**  
幅 50 × 厚 32mm  
6' -8" ¥10,000 /本  
3' -0" ¥5,000 /本

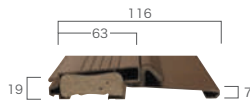
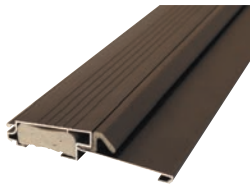

**ボトムシル**  
幅 116 × 厚 7 (19) mm  
6' -0" ¥25,000 /本  
3' -0" ¥14,000 /本



**ウェザーストリップ**  
6' -8" ¥1,000 /本  
3' -0" ¥500 /本

金物 フランス落し/ヒンジ



**フランス落し**  
ゴールド/アンティーク  
¥7,200 /セット



ゴールド アンティークブラス シルバー

**外部用ヒンジ**  
127×102×2.5mm  
¥8,000 /枚



**調整機能付  
ステンレスヒンジ**  
¥8,000 /枚

外部ドア用パーツ  
必要明細と数量表



品名	サイズ	単価	数量		
			シングル	ダブル	親子
木製外部用ドア枠	6' -8"	¥13,000 /本	2	3	3
(樹脂製外部用ドア枠)	6' -8"	¥26,800 /本	(2)	(3)	(3)
木製外部用ドア枠	3' -0"	¥6,500 /本	1	—	—
(樹脂製外部用ドア枠)	3' -0"	¥14,500 /本	(1)	—	—
ボトムシル	6' -0"	¥25,000 /本	—	1	1
ボトムシル	3' -0"	¥14,000 /本	1	—	—
ウェザーストリップ	6' -8"	¥1,000 /本	2	4	4
ウェザーストリップ	3' -0"	¥500 /本	1	—	—
木製ブリックモールド	6' -8"	¥5,000 /本	2	3	3
(樹脂製ブリックモールド)	6' -8"	¥10,000 /本	(2)	(3)	(3)
木製ブリックモールド	3' -0"	¥2,500 /本	1	—	—
(樹脂製ブリックモールド)	3' -0"	¥5,000 /本	(1)	—	—
外部用アストラガル	6' -8"	¥24,000 /本	—	1	1
フランス落し 内外兼用		¥7,200 /セット	—	1	1
外部用ドアヒンジ		¥8,000 /枚	3	6	6
合計	木製枠の場合		¥85,500	¥162,200	¥162,200
	(樹脂製枠の場合)		¥133,600	¥218,600	¥218,600

セットアップ料金

お問い合わせください



# Bifold Door

木製バイフォールドドア 柵 (つが)

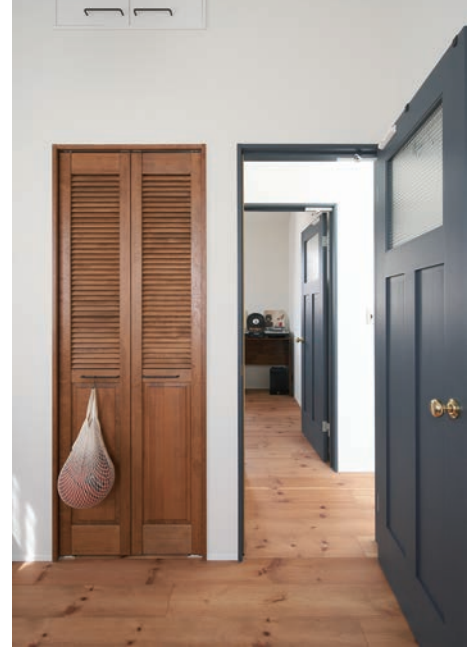

外部ドア用バイツノ木製バイフォールドドア

**サイズ**

■高さ 2000 mm ■厚み 35 mm

**未塗装・ヒンジ加工済み品**

※表示サイズは実寸です。  
 ※レール・取付金具・木製ツマミがセットになっております。  
 ※レールはドアサイズに合わせて、現場にてカットしてください。  
 バイフォールドドア 納まり図 >>p.96



**8443 (1424)**  
**1枚パネル**  
 1' -3" ¥30,000  
 1' -0" ¥28,000  
 未塗装  
 ヒンジ加工なし



1423                      1424                      1440                      1460

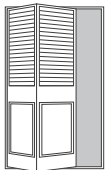

2枚パネル	8442 (1423) Full Louver	8443 (1424) Louver Panel	43 (1440) Two Panel	63 (1460) Three Panel
2' -0" (599mm)	¥80,000	¥80,000	¥80,000	¥80,000
2' -6" (753mm)	¥83,000	¥83,000	¥83,000	¥83,000
3' -0" (905mm)	¥85,000	¥85,000	¥85,000	¥85,000

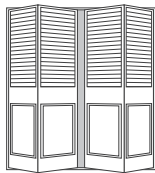

4枚パネル				
4' -0" (1201mm)	¥160,000	¥160,000	¥160,000	¥160,000
5' -0" (1509mm)	¥166,000	¥166,000	¥166,000	¥166,000
6' -0" (1813mm)	¥170,000	¥170,000	¥170,000	¥170,000

**オプション** ※本体には木製ツマミが同梱されています。

**バイフォールドドア用ツマミ**



KB-15  
**ブライトプラス (金色)**  
 30φ×23×17φ  
 ¥1,800

KB-15  
**アンティークプラス (仙徳)**  
 30φ×23×17φ  
 ¥1,800

※他のデザインをご希望の場合はお問い合わせください。



**NEW**  
**真鍮ツマミ (ブラック)**  
 30φ×25  
 ¥3,500

**バー取手** **NEW**



**アイアン**  
 L=200 ¥4,200  
 L=250 ¥5,200

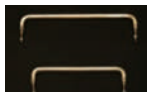

**真鍮**  
 L=200 ¥7,200  
 L=250 ¥8,200

※ハンドメイド商品の為、溶接部が粗い仕上がりになります。風合いとしてご理解頂きご検討頂ければと思います。



**戸当付バイフォールド用柵 (柵)**  
 幅116×厚17.5 (30) mm  
 7' -0" ¥13,200 /本  
 3' -0" ¥6,600 /本



**S4Sボード**  
 S4S X5  
 幅116mm  
 厚=12'-3660 mm  
 ¥12,800





# Simpson Glass Option

シンプソン内部ドア ガラスオプション

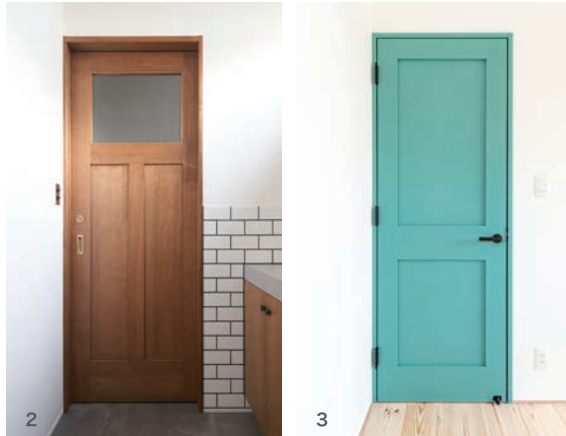

- 1 シンプソン 44
- 2 シンプソン 165
- 3 シンプソン 782

## ガラスオプション



**266**

樹種：樺  
サイズ：高さ 2032mm 厚み 35mm  
未塗装・未加工品



① ヒシクロス (旧リストラ)

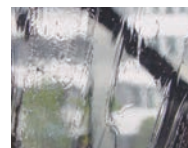

② アルトドイッチェ



③ キャセドラル・クリア

幅	ガラスデザイン	定価
2'-0" (610mm)	① ヒシクロス	¥63,000
2'-2" (661mm)	② アルトドイッチェ	
2'-4" (711mm)	③ キャセドラル・クリア	
2'-6" (762mm)		

幅	ガラスデザイン	定価
2'-0" (610mm)	④ 透明ガラス	¥53,000
2'-2" (661mm)		
2'-4" (711mm)		
2'-6" (762mm)		
2'-8" (813mm)		
3'-0" (914mm)		



**944**

樹種：樺  
サイズ：高さ 2032mm 厚み 35mm  
未塗装・未加工品

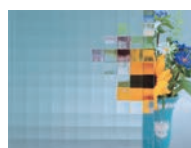

① ヒシクロス (旧リストラ)

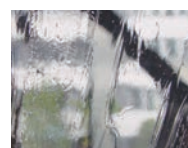

② アルトドイッチェ



③ キャセドラル・クリア

幅	ガラスデザイン	定価
2'-4" (711mm)	① ヒシクロス	¥101,000
2'-6" (762mm)	② アルトドイッチェ	
2'-8" (813mm)	③ キャセドラル・クリア	

幅	ガラスデザイン	定価
2'-4" (711mm)	④ 透明ガラス	¥55,000
2'-6" (762mm)		
2'-8" (813mm)		
3'-0" (914mm)		



NEW

**165**

樹種：梅  
サイズ：高さ 2032mm 厚み 35mm  
未塗装・未加工品



① ヒシクロス (旧リストラ)

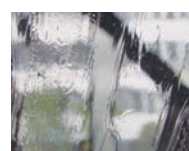

② アルトドイッチェ

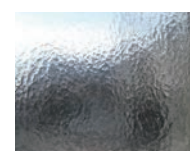

③ キャセドラル・クリア

幅	ガラスデザイン	定価
2'-4" (711mm) 2'-6" (762mm)	① ヒシクロス	¥65,000
	② アルトドイッチェ	¥65,000
	③ キャセドラル・クリア	¥65,000
	④ 透明ガラス	¥60,000



**482**

樹種：梅  
サイズ：高さ 2032mm 厚み 35mm  
未塗装・未加工品



① ヒシクロス (旧リストラ)

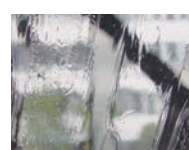

② アルトドイッチェ



③ キャセドラル・クリア

幅	ガラスデザイン	定価
2'-4" (711mm) 2'-6" (762mm)	① ヒシクロス	¥101,000
	② アルトドイッチェ	¥101,000
	③ キャセドラル・クリア	¥101,000
	④ 透明ガラス	¥55,000



**504**

樹種：梅  
サイズ：高さ 2032mm 厚み 35mm  
未塗装・未加工品



① ヒシクロス (旧リストラ)

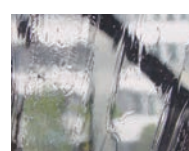

② アルトドイッチェ



③ キャセドラル・クリア

幅	ガラスデザイン	定価
2'-4" (711mm) 2'-6" (762mm)	① ヒシクロス	¥101,000
	② アルトドイッチェ	¥101,000
	③ キャセドラル・クリア	¥101,000
	④ 透明ガラス	¥55,000



**782G**

樹種：梅  
サイズ：高さ 2032mm 厚み 35mm  
未塗装・未加工品

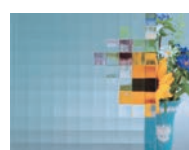

① ヒシクロス (旧リストラ)

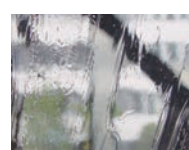

② アルトドイッチェ

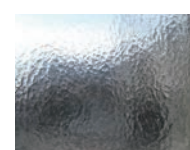

③ キャセドラル・クリア

幅	ガラスデザイン	定価
2'-4" (711mm) 2'-6" (762mm)	① ヒシクロス	¥80,000
	② アルトドイッチェ	
	③ キャセドラル・クリア	
	④ 透明ガラス	¥60,000

# Simpson

シンプソン | 木製内部ドア

## 木製内部ドア

Simpson シンプソン

材種：柾 つか F☆☆☆☆ 大臣認定 MFN-1336

内部ドア 納まり図 >> p.90~



サイズ ■高さ 2032 mm ■厚み 35 mm  
未塗装・未加工品

—  
コ  
ロ  
ニ  
ス  
ト



—  
シ  
ェ  
ー  
カ  
ー



44  
**44**

66  
**66**

720  
**720**

782  
**782**

760  
**760**

2' -0" (610mm)	¥46,000	¥46,000	—	¥48,000	—
2' -2" (661mm)	¥46,000	¥46,000	—	¥48,000	—
2' -4" (711mm)	¥46,000	¥46,000	¥48,000	¥48,000	¥48,000
2' -6" (762mm)	¥46,000	¥46,000	¥48,000	¥48,000	¥48,000
2' -8" (813mm)	¥46,000	¥46,000	¥48,000	¥48,000	—
3' -0" (914mm)	¥46,000	¥46,000	—	—	—

表面は柾目単板張り、芯材は無垢集成材になっております。

—  
ル  
ー  
バ  
ー



—  
ガ  
ラ  
ス

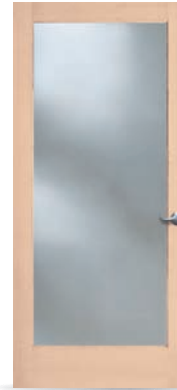

1212  
**1212**

1210  
**1210**

1515  
**1515**

1501  
**1501**

2' -0" (610mm)	¥53,000	—	—	—
2' -2" (661mm)	—	—	—	—
2' -4" (711mm)	¥56,000	¥56,000	—	¥52,000
2' -6" (762mm)	¥62,000	¥62,000	¥52,000	¥52,000
2' -8" (813mm)	¥63,000	—	¥52,000	¥52,000
3' -0" (914mm)	—	—	¥52,000	—
サイドライト 1'-0" (305mm)	—	—	—	—

透明シングルガラス。ハンドルは別売りです。

# 内部ドアパーツ

## 内部ドア用パーツ

### 引き戸用ドアパーツ



#### 154mm 片引戸枠セット (壁厚 130mm 用)

単位: mm

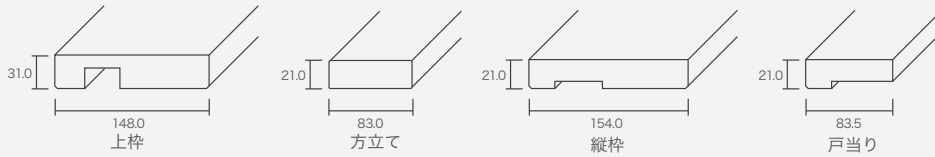

¥49,000 / セット

- 上枠 ℓ = 1594 mm 1本
- 縦枠 ℓ = 2210 mm 1本
- 戸当り ℓ = 2210 mm 1本
- 方立て ℓ = 2210 mm 1本

#### 差込型内部ドア枠 片引き戸 枠セット

単位: mm

(上部枠 1本 / 縦枠 1本 / 方立て 1本 / 戸当り 1本)  
 2'-0" ~ 2'-8" ¥49,000 / セット  
 3'-0" ¥55,000 / セット

差込型ケーシングは、  
 P.58を参照ください。

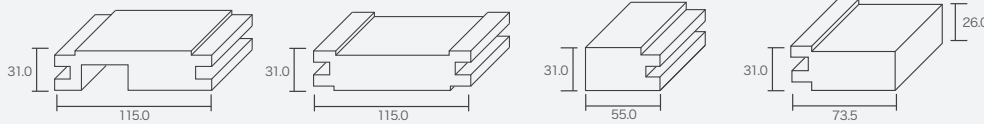

片引き戸用上部枠  
 ℓ = 1727 mm

片引き戸用縦枠 (左右兼用)  
 ℓ = 2210 mm

片引き戸用 中方立  
 ℓ = 2210 mm

片引き戸用 戸当  
 ℓ = 2210 mm

#### 154mm 引違い戸枠セット (壁厚 130mm 用)

単位: mm

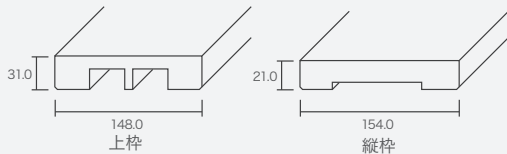

¥48,000 / セット

- 上枠 ℓ = 1514 mm 1本
- 縦枠 ℓ = 2120 mm 2本

#### ソフトクローザー付き 引き戸レールセット

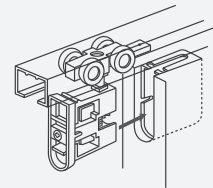

¥28,000 / セット  
 ※引違い戸は 2 セット必要

#### 差込型内部ドア枠 引違い戸 枠セット

単位: mm

(上部枠 1本 / 縦枠 2本)  
 ¥45,000 / セット

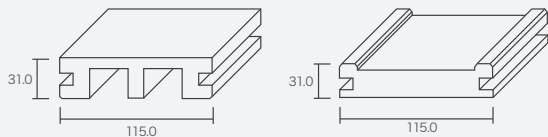

引違い戸用上部枠  
 ℓ = 1716 mm

引き戸用 縦枠 (左右兼用)  
 ※上部欠込み加工済  
 ℓ = 2210 mm



引手 (空錠) ¥5,400  
 サテンゴールド / ニッケル /  
 ブラック



引手 (表示錠) ¥11,000  
 サテンゴールド / ニッケル /  
 ブラック

#### アウトセット引戸枠・レールセット

(レールボックス 1本、額縁 3本、見切り 1本)

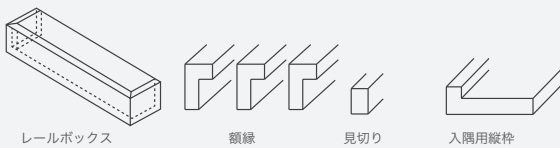

レールボックス

額縁

見切り

入隅用縦枠

- 枠・レールセット (ドア 2'-6"・2'-8" 用) ¥55,000 / セット
- 枠・レールセット (ドア 2'-0" ~ 2'-4" 用) ¥54,000 / セット
- 入隅用縦枠 ¥12,000
- ソフトクローザー ¥12,000

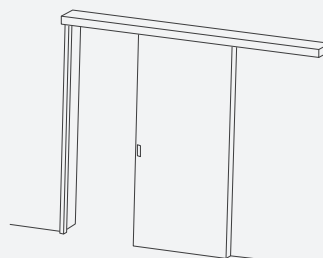



内部ドア用パーツ

開き戸用ドアパーツ



154mm 開戸枠セット (壁厚 130mm 用)

単位: mm

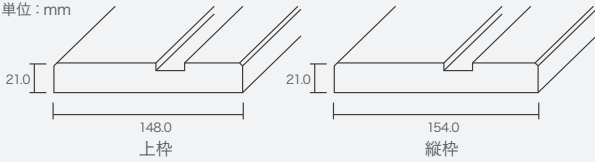

※縦枠には3次元センジ、ハンドル用ストライク加工済みです。

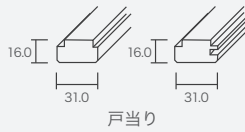

¥41,000 / セット

上枠	各サイズ	1本
縦枠	ℓ = 2120 mm	2本
戸当り	ℓ = 950 mm	1本
戸当り	ℓ = 2120 mm	2本
戸当りパッキン		1本

差込型内部ドア枠 開き戸

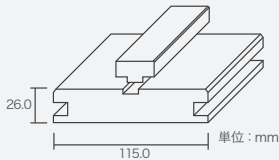

開き戸用 無加工枠

ℓ = 965 mm	¥11,000
ℓ = 2095 mm	¥22,000

差込型ケーシングを使用下さい。  
差込型ケーシングは、P.58を参照ください。

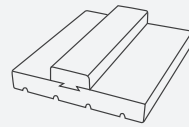

内部用ドア枠 (樫) セパレート

幅 116 × 厚 17.5 (30) mm	幅 130 × 厚 17.5 (30) mm
7' - 0" ¥11,000 / 本	7' - 0" ¥17,000 / 本
3' - 0" ¥5,500 / 本	3' - 0" ¥8,500 / 本



内部用アストラガル (樫)

35mm 用	7' - 0" ¥8,800 / 本
12mm 厚	

ハンドル

ハンドル

UL404



シルバー

UL404-001

通路用 (空錠)	¥10,500
トイレ用 (表示錠)	¥14,800
キー付 (シリンダー錠)	¥16,500



ゴールド

UL404-003

通路用 (空錠)	¥13,400
トイレ用 (表示錠)	¥20,200
キー付 (シリンダー錠)	¥22,200



アンバー

UL404-002

通路用 (空錠)	¥11,600
トイレ用 (表示錠)	¥17,300
キー付 (シリンダー錠)	¥19,200

UL291



ホワイト

UL291-006

通路用 (空錠)	¥21,200
トイレ用 (表示錠)	¥32,500
キー付 (シリンダー錠)	¥34,500



ブラック

UL291-002

通路用 (空錠)	¥22,300
トイレ用 (表示錠)	¥28,100
キー付 (シリンダー錠)	¥30,000



シルバー

UL291-001

通路用 (空錠)	¥15,300
トイレ用 (表示錠)	¥19,700
キー付 (シリンダー錠)	¥21,400

UL101



ステンカラー

UL101-003

通路用 (空錠)	¥23,800
トイレ用 (表示錠)	¥30,600
キー付 (シリンダー錠)	¥32,400



ブラック

UL101-004

通路用 (空錠)	¥19,000
トイレ用 (表示錠)	¥24,700
キー付 (シリンダー錠)	¥26,600



シルバー

UL101-001

通路用 (空錠)	¥17,800
トイレ用 (表示錠)	¥24,600
キー付 (シリンダー錠)	¥26,400

プッシュプル錠



プッシュプル錠 (OPJ)

通路用 (空錠)	¥27,200
トイレ用 (表示錠)	¥34,200
キー付 (シリンダー錠)	¥36,500

※受注品。納期1~1.5ヶ月



プッシュプル錠 (OPJS) スリム

通路用 (空錠)	¥19,600
トイレ用 (表示錠)	¥26,600
キー付 (シリンダー錠)	¥28,700

※受注品。納期1~1.5ヶ月

オプションハンドルは他にも種類がございます。国内メーカーのハンドルもお選びいただけます。詳しくはご相談ください。



**内部用ヒンジ**  
102×102×2.5mm  
ゴールド  
¥3,400 / 枚



**内部用ヒンジ**  
102×102×2mm  
アンティークブラス  
¥3,400 / 枚



**内部用ヒンジ**  
102×102×2mm  
シルバー  
¥3,400 / 枚



**内部用ヒンジ**  
102×102×2mm  
ブラック  
¥3,400 / 枚



**フランス落し**  
ゴールド/ブラック/  
アンティーク  
¥7,200 / セット



**3次元調整ヒンジ L/R**  
ゴールド/シルバー/  
ブラック  
¥2,400 / 枚



**ドアストッパー**  
ゴールド/シルバー/  
クローム/ブラック  
¥3,200

**内部ドア用レバー/ノブセット** ※アンティークブラス色は在庫限りとなります。

コモンウェルス  
在庫限り



ポリッシュブラス (金色)

通路用	¥14,900
トイレ用 (ロック付)	¥15,900
玄関・出入り口用 (キー付)	¥28,000



アンティークブラス

通路用	¥14,900
トイレ用 (ロック付)	¥15,900
玄関・出入り口用 (キー付)	¥28,000



サテンニッケル (銀色)

通路用	¥14,900
トイレ用 (ロック付)	¥15,900
玄関・出入り口用 (キー付)	¥28,000



ブラック

通路用	¥14,900
トイレ用 (ロック付)	¥15,900
玄関・出入り口用 (キー付)	¥28,000

ハンコック



ポリッシュブラス (金色)

通路用	¥8,900
トイレ用 (ロック付)	¥9,300
玄関・出入り口用 (キー付)	¥16,300



アンティークブラス

通路用	¥8,900
トイレ用 (ロック付)	¥9,300
玄関・出入り口用 (キー付)	¥16,300



サテンニッケル (銀色)

通路用	¥8,900
トイレ用 (ロック付)	¥9,300
玄関・出入り口用 (キー付)	¥16,300



ブラック

通路用	¥8,900
トイレ用 (ロック付)	¥9,300
玄関・出入り口用 (キー付)	¥16,300

トラフォード



サテンニッケル

通路用	¥14,900
トイレ用 (ロック付)	¥15,900



ブラック

通路用	¥14,900
トイレ用 (ロック付)	¥15,900

タスティン



ポリッシュブラス

通路用	¥14,900
トイレ用 (ロック付)	¥15,900



サテンニッケル

通路用	¥14,900
トイレ用 (ロック付)	¥15,900



ブラック

通路用	¥14,900
トイレ用 (ロック付)	¥15,900

**通路用**

両側のレバー又はノブが常に回り、施錠できません。



**トイレ用 (ロック付)**

内側よりターンボタンを回すことにより施錠できます。外側からは非常の場合、エマージェンシーキーで開錠が可能です。また、扉を開けた状態でターンボタンを回して扉を閉めると、施錠できます。



**玄関・出入り口用 (キー付)**

内側よりターンボタンを回すことにより施錠できます。外側からは鍵で施錠できます。また、扉を開けた状態でターンボタンを回して扉を閉めると、施錠できます。

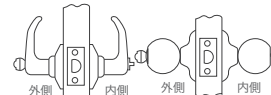

## 内部ドア用パーツ

### 引き込み戸・ポケットドアパーツ

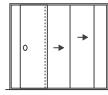

#### 内部ドア枠 2本引き込み戸 枠セット ¥66,000 /セット (上部枠1本/縦枠1本/方立1本/戸当1本)

単位: mm

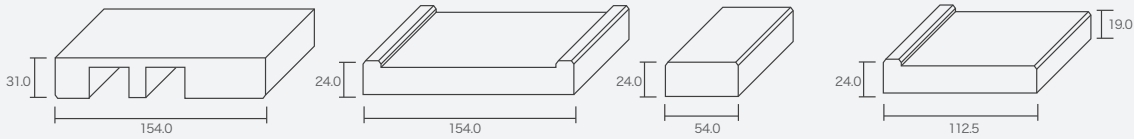

2本引き込み戸用 上部枠

ℓ = 2682 mm

2本引き込み戸用 縦枠

ℓ = 2200 mm

2本引き込み戸用 方立

ℓ = 2200 mm

2本引き込み戸用 戸当

ℓ = 2200 mm

2本引き込み戸 レールセット ¥35,000 W: 2640 mm ※ソフトクローザーは取り付けられません。

#### 内部ドア枠 3本引き込み戸 枠セット ¥85,000 /セット (上部枠1本/縦枠1本/方立1本/戸当1本)

単位: mm

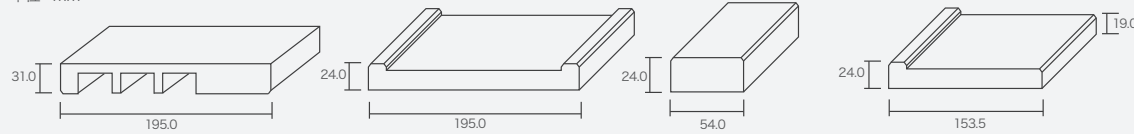

3本引き込み戸用 上部枠

ℓ = 3566 mm

3本引き込み戸用 縦枠

ℓ = 2200 mm

3本引き込み戸用 方立

ℓ = 2200 mm

3本引き込み戸用 戸当

ℓ = 2200 mm

3本引き込み戸 レールセット ¥56,000 W: 3504 mm ※ソフトクローザーは取り付けられません。

### ポケットドアフレーム

¥38,000 /セット

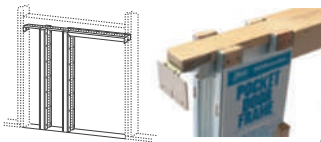

(ジョンソン製吊式引き戸用レール)

### ポケットドア用 取手



ブライトブラス (金色)  
通路用 ¥12,600  
トイレ用 (ロック付) ¥15,000



オイルラッドブロンズ  
通路用 ¥12,600  
トイレ用 (ロック付) ¥15,000



アンティークブラス  
通路用 ¥12,600  
トイレ用 (ロック付) ¥15,000

### 差込型ケーシング

単位: mm

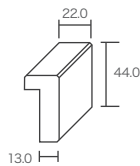

L型ケーシング 09

ℓ = 3' -965 mm ¥1,800  
ℓ = 7' -2133 mm ¥3,600  
壁厚 115~124 mm 対応

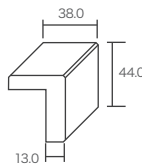

L型ケーシング 25

ℓ = 3' -965 mm ¥2,100  
ℓ = 7' -2133 mm ¥4,200  
壁厚 115~153 mm 対応

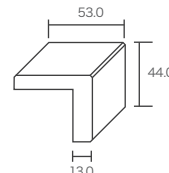

L型ケーシング 40

ℓ = 3' -965 mm ¥2,500  
ℓ = 7' -2133 mm ¥5,000  
壁厚 143~183 mm 対応

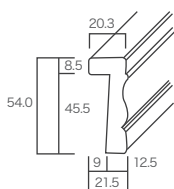

357型ケーシング 09

ℓ = 965 mm ¥2,900  
ℓ = 7' -2133 mm ¥5,800  
壁厚 115~124 mm 対応

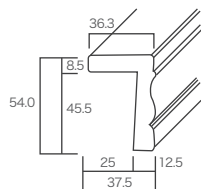

357型ケーシング 25

ℓ = 965 mm ¥2,900  
ℓ = 7' -2133 mm ¥5,800  
壁厚 115~153 mm 対応

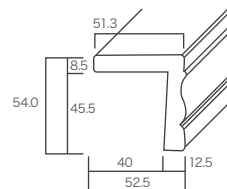

357型ケーシング 40

ℓ = 965 mm ¥3,400  
ℓ = 7' -2133 mm ¥6,800  
壁厚 143~183 mm 対応

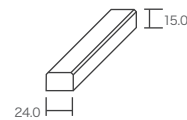

ケーシング平 1524

L=2700mm x 2本 ¥6,000 /セット



# Floor

アドモントフロア

ADMONT FLOOR

オリジナルフロア

UENO ORIGINAL FLOOR

シリアンパインフロア

SILJAN PINE FLOOR

ノルディックパインフロア

NORDIC PINE FLOOR

ボルドーパインフロア

BORDEAUX PINE FLOOR

ブルースオークフロア

BRUCE OAK FLOOR

桐フロア

PAULOWNIA FLOOR

フロアメンテナンス

FLOOR MAINTENANCE





# Admonter Floor

アドモントフロア

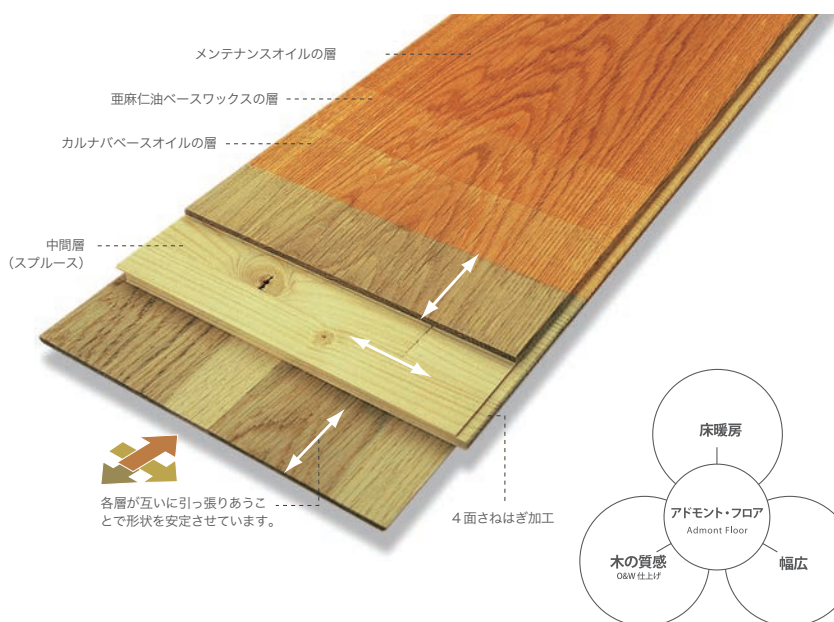

欧州の森ですこやかに育った無垢の床材。それがオーストリアの優良メーカー「アドモント」のフロアです。どんな時代のニーズにも応えられる確かな品質と揺るぎなきコンセプトは、900年以上もの伝統に裏打ちされています。豊富なバリエーションから、あなたにぴったりの床材を見つけてください。

## 世界トップクラスの技術と品質

Admonter社（オーストリア）は、900年以上もの歴史と伝統をもつ良質な無垢床材のメーカーです。11世紀にオーストリア・アドモント修道院の修道僧たちは教会の建築と村民の雇用のために修道院が所有する森林から木を伐採し、建築資材へと加工し利用していました。アドモントフロアはこれを起源とし、長い年月をかけ、ワイドブランク・無垢3層構造フロアにおける世界トップクラスの技術と品質を確立しました。上野住宅建材はアドモント社のフィロソフィーに共感し、現在まで正規輸入代理店を務めています。



アドモントフロアの原材料である木材はすべてPEFCが認証した持続可能な森林からの材です。

F☆☆☆☆ 大臣認定 MFN-1902

## 独自の3層構造無垢材

### そりやねじれを抑え、床暖房に対応可能。

各層の木の繊維方向を交差させた独自の3層構造により、無垢材のそりやねじれを最小限に抑え、そのため熱に強く、無垢材でありながら一般には難しいとされる床暖房(低温式)にもお使いいただけます。

### 6樹種バリエーション

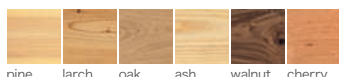

※節なしには小節や入り皮などが含まれることがあります。  
※時間の経過とともに木材の色が多少変わることがございます。自然な現象ですので予めご了承ください。  
※未塗装品もございます。納期・価格はお問い合わせください。  
※節ありにはパテ埋め、埋め木(針葉樹)箇所も含まれます。

### 幅広・フラットな仕上がり

3層構造により抜群の寸法安定性を誇るアドモントフロアは、これまで無垢材では難しかった「幅広でフラットな張り上がり」を可能にしました。美しい木目を楽しめるだけでなく、床面積が狭くてもスッキリとした明るい室内を演出します。

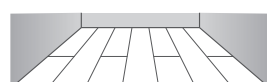
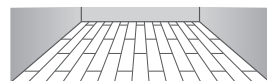

### 健康にやさしい仕上げ

蜜蝋・亜麻仁油・カルナバベースオイルが主成分の身体にやさしいワックスが塗装されています。浸透性のオイルなので、木の調湿機能を妨げず無垢の質感も損ないません。ナチュラルオイル仕上げ以外にも「未塗装仕上げ」「マットポリウレタン仕上げ」をお選びいただけます。

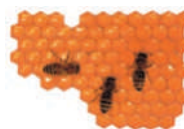

## アドモントフロア・メンテナンス用品

### クリーン&ケア

クリア ¥7,600 / 1L

ホワイト ¥7,800 / 1L



### メンテナンスオイル

クリア ¥9,000 / 1L

ホワイト ¥9,400 / 1L



Oak - オーク



オーク

¥37,000 /㎡

節なし ナチュラルオイル仕上げ  
2000×158×15mm  
(7枚入り|2.21㎡/ケース)



オークホワイト

¥38,000 /㎡

節なし ナチュラルオイル仕上げ  
2000×158×15mm  
(7枚入り|2.21㎡/ケース)

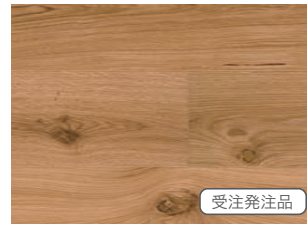

オークラスティック

¥33,000 /㎡

節あり ナチュラルオイル仕上げ  
2000×158×15mm  
(7枚入り|2.21㎡/ケース) パテ埋箇所有



オークラスティック ホワイト

¥34,000 /㎡

節あり ナチュラルオイル仕上げ  
2000×158×15mm  
(7枚入り|2.21㎡/ケース) パテ埋箇所有

Hard Wood - 広葉樹



オークミディアム・モカ

¥42,000 /㎡ サーマ処理加工品

節あり ナチュラルオイル仕上げ  
2000×188×15mm  
(7枚入り|2.63㎡/ケース) パテ埋箇所有



オーク グレイ

¥37,000 /㎡

節あり・うづくり加工 ナチュラルオイル仕上げ  
2000×158×15mm  
(7枚入り 2.21㎡/ケース)



オーク サリス

¥43,000 /㎡ スモーク処理加工品

節あり・ナチュラルオイル仕上げ  
2000×158×15mm  
(7枚入り 2.21㎡/ケース) パテ埋箇所有



アッシュライト

¥34,000 /㎡

ナチュラルオイル仕上げ  
2000×192×15mm  
(7枚入り|2.69㎡/ケース)

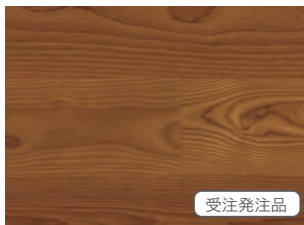

アッシュミディアム・モカ

¥40,000 /㎡ サーマ処理加工品

節なし ナチュラルオイル仕上げ  
2000×188×15mm  
(7枚入り|2.63㎡/ケース)



アッシュグレイ

¥40,000 /㎡

節なし ナチュラルオイル仕上げ  
2000×192×15mm  
(7枚入り|2.69㎡/ケース)

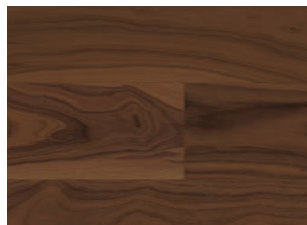

ウォルナット

¥54,000 /㎡

節あり ナチュラルオイル仕上げ  
2000×158×15mm  
(7枚入り|2.21㎡/ケース) パテ埋箇所有



チェリー 2枚継

¥44,000 /㎡

節あり(板目) ナチュラルオイル仕上げ  
2000×192×15mm  
(7枚入り|2.69㎡/ケース)  
パテ埋箇所有

Soft Wood - 針葉樹



パイン

¥14,000 /㎡    ¥13,000 /㎡

ナチュラルオイル仕上げ 未塗装  
節あり 節あり  
2000×161×15mm  
(7枚入り|2.25㎡/ケース) パテ埋箇所有



ラーチ

¥22,000 /㎡

節あり ナチュラルオイル仕上げ  
2000×161×15mm  
(7枚入り|2.25㎡/ケース) パテ埋箇所有



ラーチ・グリーンジオ

¥33,000 /㎡ サーマ処理加工品

節あり うづくり加工 ナチュラルオイル仕上げ  
2000×192×15mm  
(7枚入り|2.69㎡/ケース) パテ埋箇所有



ラーチホワイト

¥24,000 /㎡

節あり ナチュラルオイル仕上げ  
2000×161×15mm  
(7枚入り|2.25㎡/ケース)  
パテ埋箇所有

# Ueno Original Floor

## オリジナルフロア

Ueno Original Floor は、「品質の高いものを手の届く価格で」をコンセプトに、長年海外メーカーをメインに無垢床材を取り扱ってきたノウハウを活かし、自社ブランドとして提供している商品です。原材料を樹種に応じてヨーロッパを中心とした各国から調達し、加工・製造をアジアで行うことで、高いコストパフォーマンスを実現しています。

### 低温床暖房対応。高品質のフロアをお求めやすい価格で

芯材にパーチ積層材を 100%使用する事で、高い形状安定性を実現。低温床暖房の使用が可能です。「低温床暖房対応」とは、床の表面温度が 28℃を超えない範囲での使用を意味します。一般的に木材は 28℃を超えると放湿が激しくなり、割れや反りが生じやすくなります。また、基準の範囲内で使用することは、低温やけどを防ぐことにもつながります。(※一部、低温床暖房に対応していない商品もございます。)

温水マットによる  
1100時間連続加熱試験  
供給温水 80℃  
床材表面温度 45~50℃  
H29.8実施

隙間(サイド) 0.2~0.95mm	段差(エンド) 0.0~0.35mm
隙間(エンド) 0.3~0.7mm	段差(サイド) 0.05~0.4mm
	反り(カップング) -0.18~-0.55mm

### 素材感へのこだわり

無垢材では厚み15~18mm、積層床材においても表層材を4mmと厚く設定しております。これは、フローリングは住宅の中で最も人の肌が触れる場所であると考え、できるだけ無垢の木の質感を感じてもらいたいからです。厚く設定する事で、床表面を削って再生させることも可能です。

### Solid ソリッド | 無垢



オークを原材料とした無垢床材です。一枚ものならではの迫力が感じられる材です。経年変化を感じながら、何百年も使い続けられる確かな品質をもっています。

### Plywood プライウッド | 積層



オークを中心に様々な樹種を原材料とした積層床材です。巾広フラットな仕上がりで、低温床暖房に使える機能性を兼ね備えています。



ヨーロッパオーク 120 ラスティック

### Order Made 上がり框・巾木

上がり框・巾木をご希望の樹種・サイズでオーダー製作できます。  
対応樹種：オーク・パイン・ウォルナット・チーク  
製作納期：3週間程

#### 上がり框

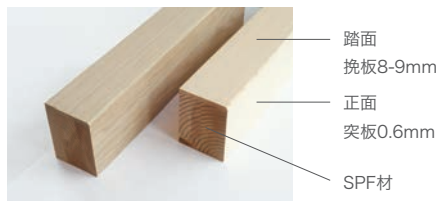

#### 巾木

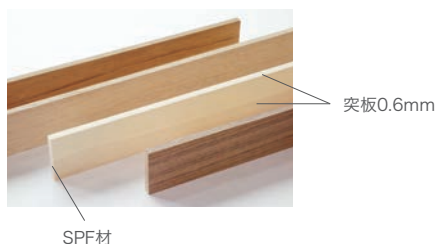



# Solid ソリッド



## ヨーロッパオーク 150 ラスティック 節あり

¥14,000 /㎡      ¥13,000 /㎡  
 オスマイル仕上げ      未塗装  
 乱尺 (450 ~ 1200) x150x18mm  
 (2.20㎡入/ケース) パテ埋箇所有  
 ※床暖房には対応していません

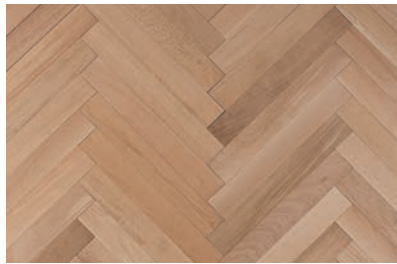

## ホワイトオーク ヘリンボーン

¥16,000 /㎡  
 未塗装品  
 420x60x15mm  
 (1.63㎡入/ケース)  
 ※床暖房には対応していません

### キャラクターマーク

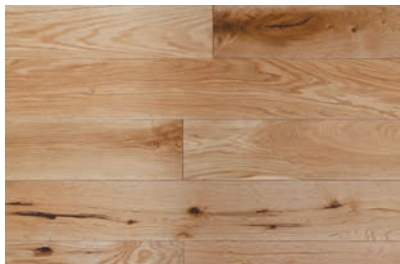

## ヨーロッパオーク 120 ラスティック 節あり

¥12,000 /㎡      ¥11,000 /㎡  
 オスマイル仕上げ      未塗装  
 乱尺 (300 ~ 1200) x120x18mm  
 (2.16㎡入/ケース) パテ埋箇所有  
 ※床暖房には対応していません

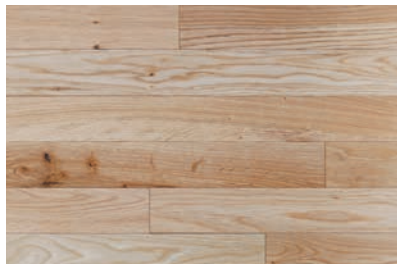

## ヨーロッパオーク 57 ラスティック 節あり

¥11,600 /㎡      ¥10,600 /㎡  
 オスマイル仕上げ      未塗装  
 乱尺 (300 ~ 1200) x57x18mm  
 (2.05㎡入/ケース) パテ埋箇所有  
 ※床暖房には対応していません

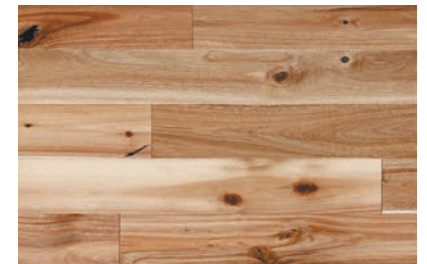

## アカシア 120 ラスティック 節あり

¥11,600 /㎡      ¥10,600 /㎡  
 オスマイル仕上げ      未塗装  
 乱尺 (300 ~ 1200) x120x18mm  
 (2.16㎡入/ケース) パテ埋箇所有  
 ※床暖房には対応していません

床材  
オリジナルフロア



- 1 ヨーロッパオーク 150ラスティック
- 2 アカシア 120ラスティック
- 3 ヨーロッパオーク 120ラスティック



# Plywood プライウッド 床暖房対応品

※床暖房の詳細は P62をご参照ください。



## ヨーロッパオーク 148 セレクト

¥21,000 /㎡      ¥20,000 /㎡

オスモオイル仕上げ      未塗装  
1860×148×15mm (2.20㎡入/ケース)



## ヨーロッパオーク 148 ラスティック 節あり

¥15,000 /㎡      ¥14,000 /㎡

オスモオイル仕上げ      未塗装  
1860×148×15mm (2.20㎡入/ケース) パテ埋箇所有



## ヨーロッパオーク 148 ワイルド 節あり

¥14,000 /㎡

オスモオイル仕上げ  
1860×148×15mm (2.20㎡入/ケース) パテ埋箇所有

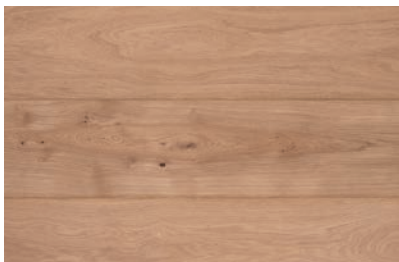

## ヨーロッパオーク 190 セレクト 節あり

¥22,000 /㎡

オスモオイル仕上げ  
1900×190×15mm (2.17㎡入/ケース) パテ埋箇所有

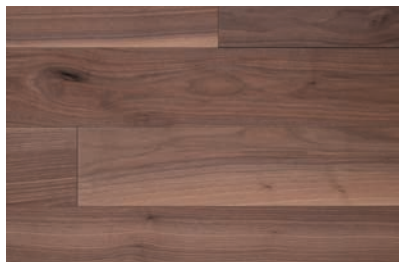

## ウォルナット 148 セレクト

¥30,000 /㎡

オスモオイル仕上げ  
1860×148×15mm (2.20㎡入/ケース)

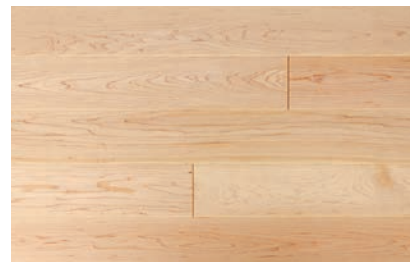

## カナディアンメープル 148 セレクト

¥26,000 /㎡

オスモオイル仕上げ  
1860×148×15mm (2.20㎡入/ケース)

NEW

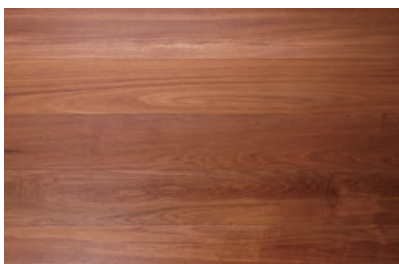

## チェーク148 セレクト

¥30,000 /㎡

オスモオイル仕上げ  
1860×148×15mm (2.20㎡入/ケース)

NEW

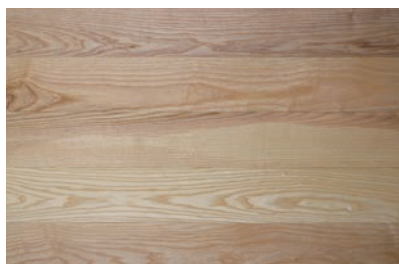

## アッシュ148 セレクト

¥16,000 /㎡      ¥15,000 /㎡

オスモオイル仕上げ      未塗装品  
1860×148×15mm (2.20㎡入/ケース)

NEW

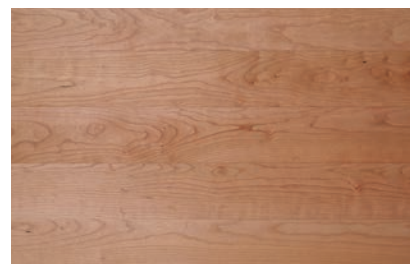

## チェリー148 セレクト

¥26,000 /㎡

オスモオイル仕上げ  
1860×148×15mm (2.20㎡入/ケース)

NEW

## オーダーメイド塗装プログラム

ヨーロッパオークプライウッドでUV塗装仕上げの選択が可能です。  
UV塗装は耐久性に優れている為、表層挽板材を2mmで提供します。  
表面はブラッシュ（浮造り加工）になっており、マットなUV塗装で仕上げることで  
見た目も触った感じもナチュラルでオイル仕上げ同等の木の自然な風合いが感じられます。  
基本カラーラインナップ以外で、オーダーメイドの調色についてはご相談ください。



クリア ホワイト グレー



ミディアム ダーク

### ヨーロッパオーク PLYWOOD 150 セレクト UV

¥19,000 /㎡

ブラッシュ（浮造り仕上）

1820×150×12mm（2.184㎡入/ケース）

※8枚入の内、1枚は乱尺商品になります。まれに含まれない場合もございます。

### ヨーロッパオーク PLYWOOD 150 ラスティック UV

節あり

¥18,000 /㎡

ブラッシュ（浮造り仕上）

1820×150×12mm（2.184㎡入/ケース）

※8枚入の内、1枚は乱尺商品になります。まれに含まれない場合もございます。

### ヨーロッパオーク PLYWOOD 125 セレクト UV

¥17,000 /㎡

ブラッシュ（浮造り仕上）

909×125×12mm（1.59㎡入/ケース）

### ヨーロッパオーク PLYWOOD 125 ラスティック UV

節あり

¥16,000 /㎡

ブラッシュ（浮造り仕上）

909×125×12mm（1.59㎡入/ケース）

#### 光沢について

UV塗装仕上げ：6-8%

※一般的に全つやで80-85%、半つやで40-45%、つやけし20-30%です。

10%未満でほとんど塗装されていないように見えます。

#### グレードイメージ

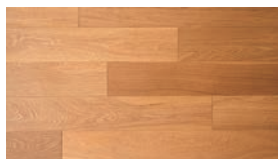

セレクトグレード

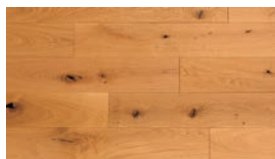

ラスティックグレード



#### Bona ケア用品

Ueno Original Floorの

お手入れにはBonaのケア用品をおすすめしています。

商品の詳細は P.71 をご参照ください。

# Ueno Original Floor 施工事例



- 1 メーブル 148 セレクト
- 2 チーク 148 セレクト
- 3 ヨーロピアンオーク 148 ワイルド
- 4 ヨーロピアンオーク 148 ラスティック
- 5 アッシュ 148 セレクト





6

床材  
オリジナルフロア



7



8



9



10

- 6 ヨーロピアンオーク 148 ラスティック
- 7 チーク 148 セレクト
- 8 ヨーロピアンオーク 148 セレクト
- 9 ヨーロピアンオーク 148 セレクト
- 10 ウォルナット 148 セレクト



# Bordeaux Pine

ボルドーパイン

フランスのボルドー地方で育ったパインの床材です。  
20mmもの厚みの床材が作れるのはパインという樹種ならではの。無垢の迫力をお楽しみください。

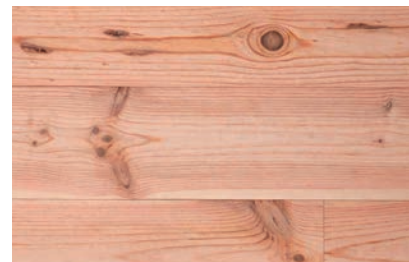

## ボルドーパインフロア 節あり

¥9,800 / m<sup>2</sup> 未塗装品

2000×200×20mm (1.60 m<sup>2</sup>入 / ケース)

※プレーナー跡などが残るラフな表面仕上げです。

※床暖房には対応していません

※パテ処理箇所も含まれます。

# Nordic Pine

ノルディックパイン

北欧産パインの床材です。節があり、比較的やわらかい、あたたかみのある床材です。



## ノルディックパインフロア 節あり

¥7,000 /㎡

未塗装品

1977×114×15mm

(1.58㎡入/ケース)

※床暖房には対応していません。

床材  
ボルドーパイン/ノルディックパイン/ブルース/桐フロア

# Bruce

ブルース

**Bruce.**

ブルースフロアは、アメリカにおいて床材づくり100年以上の歴史をもつ、自然で美しい無垢材のフロアを提供するメーカーです。仕上がりの精度だけでなく耐久性も評価が高く、住宅のみならず店舗、美術館、体育館などの公共施設にも使用されています。ベーシックで飽きのこないデザインが根強い人気です。

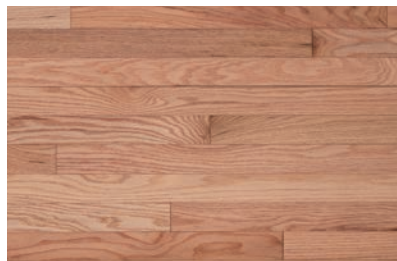

## ブルースオーク ナチュラル

¥23,000 /㎡

ウレタン仕上げ・4辺糸面取り

乱尺(約200~1800)×57×19mm

(1.86㎡入/ケース)※床暖房には対応していません。

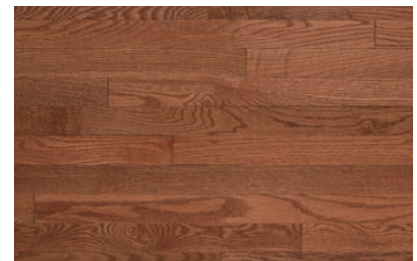

## ブルースオーク ガンストック

¥23,000 /㎡

ウレタン仕上げ・4辺糸面取り

乱尺(約200~1800)×57×19mm

(1.86㎡入/ケース)※床暖房には対応していません。

# Paulownia Floor

桐フロア

桐フロアは色が明るく淡白色で、表面の硬さは非常にやわらかい木材です。そのため保育施設や高齢者施設等での使用に適しています。材質は軽く・柔らかく、保温性に優れています。

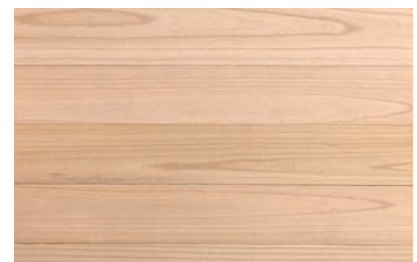

## 桐フロア

¥9,000 /㎡

未塗装品

1820×150×12mm

※床暖房には対応していません。

※12mm厚は64坪より受注となります。(納期：約120日)

¥12,000 /㎡

未塗装品

1820×150×15mm





# Floor Maintenance



上野住宅建材フロアメンテナンス事業

上野住宅建材は、お客さまの大切なフローリングの  
ロングメンテナンスをサポートします。

気に入って選んだフローリング、せっかく貼った床材は、思い入れが強いただけに、ずっときれいに長く使いたい。しかし、床は常に歩行により壁や天井と比べ物にならないくらいの摩擦にさらされています。「床を大切にしたいけれど、メンテナンスは面倒くさいし、大変だ」そんなお客さまの声に、上野住宅建材フロアメンテナンスが短工期&コストを抑えたサンディングサービスやセルフメンテナンス商品の販売などでお応えします。

ボナ (スウェーデン)

Bona は床の施工・メンテナンス・リノベーションまで、床に特化したロングライフタイムサポートをポリシーとし、さまざまな種類の製品を展開しています。



Bona 製品による日頃のお手入れ (セルフメンテナンス) + プロによるサンディングサービス

## 塗料

※カラーパターンは、樹種や木目によって発色が異なりますのでご注意ください。

**Bona IC**  
クラフトオイル  
900g

¥7,000 / 缶

塗布量：0.04m<sup>2</sup>/g  
36m<sup>2</sup>/缶

在庫限り

	アンティークブラウン SS750051112
	ウォールナット SS750051105
	アーリーアメリカン SS750051103
	ナチュラル (クリア) SS750051100
	ジャコビーン SS750051108

**Bona**  
デッキガード  
(屋外用)

3.8L

¥22,000 / 缶

	ミディアムブラウン WS740018002
	ナチュラル WS740018004



**Bona**  
ドライファスト  
0.95L

¥7,400 / 缶

塗布量：38m<sup>2</sup>/缶

### メトロポリタン

	グラファイト SS750051109
	エボニー SS750051177
	セドナレッド SS750051175
	ドリフトウッド SS750051180
	グレイ SS750051176
	ローズウッド SS750051106
	エイジドピューター SS750051182

### クラシック

	レッドマホガニー SS750051107
	アーリーアメリカン SS750051103
	ジャコビーン SS750051108
	アンティークブラウン SS750051112
	スペシャルウォールナット※ SS750051105
	ツィッグ SS750051183

※旧カラー名：ウォールナット

### エッセンシャル

	スパイスブラウン SS750051174
	ココア SS750051179
	チェリー SS750051114
	プロヴィンシャル SS750051104
	ミディアムブラウン SS750051111
	ナツメグ SS750051101
	パーク SS750051178

### ナチュラル

	ゴールドデンオーク※ SS750051102
	ビュurlingパイン SS750051113
	ホワイト SS750051110
	ナチュラル SS750051100
	サンドデューン SS750051184
	バーチ SS750051181

※旧カラー名：ライトオーク

## 床のメンテナンス用品

モップだけのお掃除で毎日簡単に床のお手入れができます。汚れたところにはクリーナーをスプレーしてモップで拭き上げ、効果的に汚れが落とせます。



**Bona エクスプレスモップ**  
0.85L  
スプレーモップ本体、クリーナーカートリッジ、クリーニングパッド付属  
¥8,000  
フローリングなどの床面のお掃除に最適な一体型スプレーモップ。ハンドルを握ると、クリーナーがフロアにスプレーされ、あとはモップで拭き上げるだけ。水拭き不要。クリーナーカートリッジは詰替えて使えるので経済的です。塗装仕上げ、ワックス仕上げ、オイル仕上げの床に使用できます。



**Bona プレミアムマイクロファイバーモップ**  
伸縮ハンドルモップ本体、クリーニングパッド付属  
¥5,200 / 本  
自在に回転して使いやすい伸縮ハンドルに、クリーニングパッドが付属しています。革新的なマイクロファイバー繊維のパッドで、汚れを効果的に落とします。(伸縮ハンドル長さ：850 - 1510 mm)



**Bona フロアクリーナー**  
スプレータイプ  
¥2,500 / 1L  
生物分解性の安心安全なクリーナー。フローリングや塗膜を傷めること無くしっかり汚れを落とし、拭きムラや残留成分は残りません。水拭きできるすべての場所にお使いいただけます。



**Bona フロアクリーナー詰め替え用**  
¥1,800 / 946ml

ウレタンや UV 塗装仕上のフローリング、オイル仕上などの自然塗装仕上のフローリングの清掃用に開発された生物分解性クリーナー。優れた洗浄力を持ちながら、木にもやさしい処方です。拭きムラがでにくく、成分が床に残ることがないので、使用後の水拭きは必要ありません。

※こちらは、詰め替え用となっておりますので、フロアクリーナーカートリッジやフロアクリーナーズプレーに詰め替えてご使用ください。



**Bona ソープ**  
¥6,000 / 1L  
「Bona ソープ」は、オイルから作られたクリーナーです。自然塗装などオイル仕上のフローリング用に開発されたメンテナンス&ケア製品で、弱アルカリ性ワックスクリーナーです。汚れを落とすと同時にワックス効果があります。10L の温水に、Bona ソープを 200ml 混ぜて使用してください (50 倍希釈)。



**Bona ケアオイル**  
¥10,000 / 1L  
何種類もの植物油を配合して作られた低 VOC (VOC は 8% 未満) のメンテナンスオイル。オイル仕上のフロアのメンテナンスだけでなく、ベースオイルとして無塗装フローリングにも使用できます (2 回塗布推奨)。



**Bona ダस्टイングパッド**  
¥1,200 / 1 枚  
除塵専用・乾拭き専用のパッドです。マイクロファイバー繊維が、効果的にホコリや髪の毛を取り除きます。繰り返し 300 回の洗濯可能。



**Bona クリーニングパッド**  
取り替え用  
¥1,200 / 1 枚  
革新的なマイクロファイバーで汚れを効果的に取り除きます。Bona モップにはワンタッチで取り付け。Bona オイルリフレッシャー塗布にも使用できます。300 回まで洗濯可能。



**Bona クリーナーカートリッジ**  
詰め替え用  
¥2,600 / 0.85 L  
Bona スプレーモップ専用カートリッジ。中身がなくなったら、クリーナー詰め替え用を補充してお使いいただけます。



Yahoo!

▲

こちらからお買い求めいただけます。

▼

Amazon





## 床研磨（サンディングサービス）



# Sanding Service

### 人や環境への負担が少ない高性能サンディングマシンで 床材のロングメンテナンスを実現

床材の張り替えをご検討のお客さまへ、ご提案があります。張り替える前に、床の研磨（サンディング）で輝きを蘇らせませんか？ 床の張り替えには費用と時間がかかります。しかし、上野住宅建材フロアメンテナンスのサンディングサービスなら、ダストフリーシステムによる短い作業時間と、低コストでのメンテナンスを実現。床表面を約0.8mm研磨することにより、床が蘇ります。トレーニングプログラムを受けた専門のスタッフが現地調査から実際の作業まで対応させていただきます。

短工期

低コスト

環境に優しい



トレーニングプログラムを受けた専門のスタッフが、現地調査を行った後にお見積りをご提示いたします。まずはお電話またはメールなどでお問い合わせ下さい。

■サンディングサービス対応条件：無垢もしくは複合フローリング（複合フローリングは表層の厚みが3mm以上の床材に限ります）

■作業時間：住宅の場合2～3日が標準（木の種類や間取り、面積によります）

## サンディングサービスはこんなときにおすすめです。

- 「痛んでしまった床材を張り替えたいけれど、時間もコストもかけたくない」
- 「床表面の塗装が剥げてきてしまったので塗装をやり直したい」
- 「ヒールの跡がついてしまった床をきれいにできないか」
- 「床表面の仕上げを変えたい（ウレタン塗装をオイル仕上げに、また、着色し直したいなど）」

上野住宅建材フロアメンテナンスのサンディングサービスは、一般住宅はもちろん、様々な商業施設・公共施設などでもご利用いただけます。土足で表面が傷ついたレストランやショップのフローリング、シューズやボールなどの摩擦で塗装が剥がれた体育館などの床面など、あらゆる業種に対応可能です。

## 負担の少ないダストフリーシステムを採用

作業中に空気中に粉塵が舞わない「ダストフリーシステム」を採用しています。そのため、現場のすべての壁や天井、家具等を覆うような養生は不要となり、作業環境が劇的に改善されました。作業者にも負担はかかりません。そのため短い工期でサンディングを完了でき、ご依頼主様の負担も軽減されます。

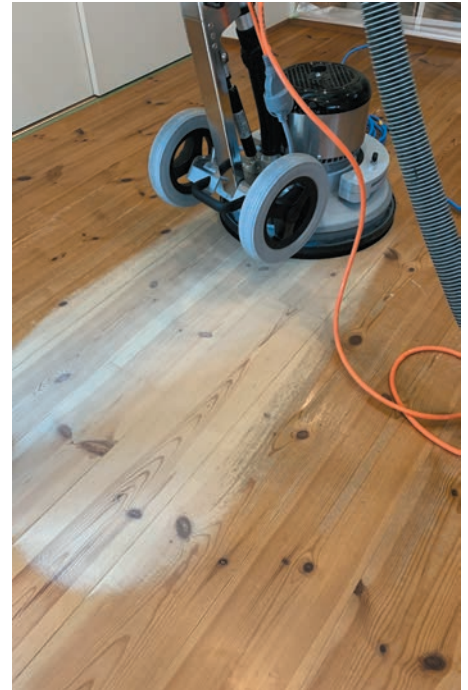

フロアメンテナンス サンディングサービス

### 施工例 1

住宅 | パイン 3層床材 15mm厚 オイル&ワックス仕上げ  
元の床：築8年  
ベルトサンダーにて研磨、水性ウレタン塗料を塗布

Before (研磨前)



デッキからキッチンにかけて。常に室内犬が出入りしており、汚れがひどかった。

研磨後

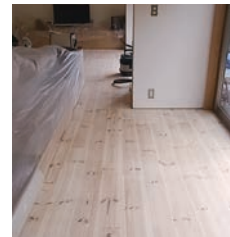

#60 のベルトサンダーで床表面を削り、汚れ・キズをすべて取り除いた。

水性ウレタン塗料塗布後

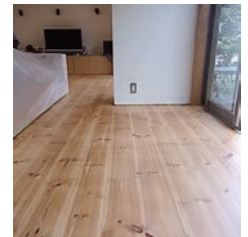

水性ウレタン（つや消し）を塗布し、キズや汚れを付きにくくした。

### 施工例 2

住宅 | アピトン無垢床材 15mm厚 ワックス仕上げ  
元の床：築36年  
ベルトサンダーにて研磨、オイル塗布

Before (研磨前)

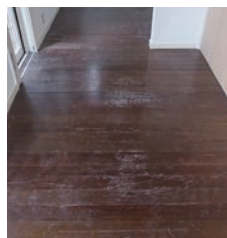

研磨後



オイル塗布後

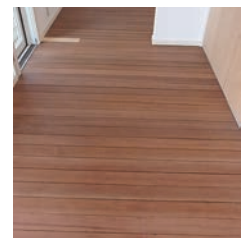

### 施工例 3

住宅 | 無垢ブナ床材 15mm厚 ラッカー仕上げ  
元の床：築28年  
ベルトサンダーにて研磨、オイル塗布

Before (研磨前)

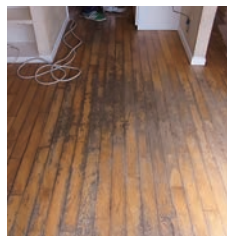

研磨後

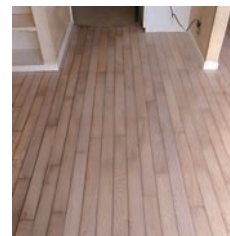

オイル塗布後

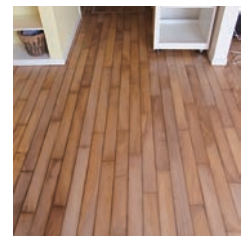

#### 費用目安

30㎡~50㎡ 削りのみ ¥200,000~230,000  
削り/塗装 ¥400,000~450,000  
(オイル&ワックス/ウレタン)

施工地域によって、別途出張費がかかります。





# 3 Layer Panel

アドモント 3 層パネル



3 層パネルは、上下に同一の樹種を用いた 3 層構造が特徴的な造作材です。各層の繊維方向を交互に重ね合わせることで、高い形状安定性を実現しています。中間層には表層と同樹種またはプライウッドを採用し、隙間がほとんど見られないため木口を隠さずに自由な加工をお楽しみいただけます。樹種・厚みのバリエーションの中から、建具や床に合わせたセレクトが可能です。

SPRUCE

**スプルースは厚さ 3 種類をご用意**

スプルースの 3 層パネルは、19mm、24mm、35mm の 3 種類の厚さをご用意しました。用途に応じて使い分けが可能です。

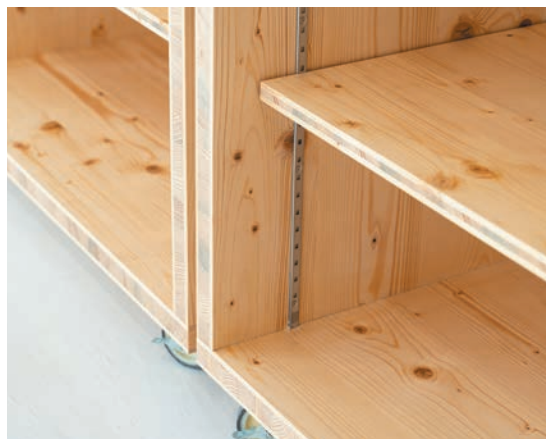
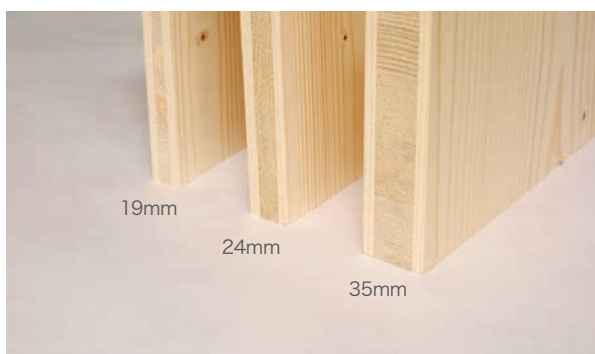



造作材  
アドモント3層パネル

1・2・3 3層パネル スプルー

3 LAYER PANEL LINE UP

3層パネルラインナップ



**スプルー** 中間層：スプルー  
 2500x2030x19mm ¥63,000 / 枚  
 2500x1010x19mm ¥32,000 / 枚  
 2500x2030x24mm ¥67,000 / 枚  
 2500x1010x24mm ¥34,000 / 枚  
 2500x2030x35mm ¥96,000 / 枚



**オーク** 中間層：オーク  
 2400x2030x19mm ¥220,000 / 枚

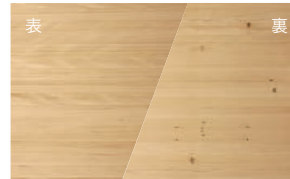

**ファー** 中間層：スプルー  
 2500x2030x19mm ¥114,000 / 枚

※すべて未塗装品です。  
 ※この商品には節とバテ埋箇所が含まれます。  
 ※パネルの長手方向が木目の方向です。



3層パネルテーブル  
セミオーダー

3層パネルと組み合わせて使う、スチールのテーブル脚のセミオーダーが可能になりました。脚のデザイン、仕上げの種類、幅・奥行き・高さのサイズをオーダーでき、様々な使い方ができます。サイズ次第で、ダイニングテーブル、デスク、ローテーブルやテレビ台など。さまざまな使い方が可能です。詳しくはお問合せください。

Type A 角パイプフレーム  
脚直径：40mm角パイプ



Type C 角パイプ脚4本セット  
脚直径：40mm角パイプ



Type B 斜め脚4本セット  
脚直径：27.2mm

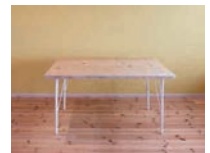

素材：スチール  
 仕上げ：クリア・黒皮・白・黒  
 高さ調整のアジャスター付



# Paneling

## パネリング

- 米杉パネリング
- ダグラスファーパネリング
- ヘムロックパネリング
- ノルディックスプルースパインパネリング
- ボルドーパインパネリング
- オークパネリング



## パネリング (無垢材)



### 米杉パネリング

米杉 (ウエスタンレッドシダー)

無節・未塗装・V目地 無節・未塗装・V目地  
 8x88x6・7・8・9・10FT 11 x 88 x 3~14FT  
 (各ケース10枚入) ¥24,000/㎡  
 ¥14,400/㎡

ショートミックス  
 8x88xショートミックス (2~5F)  
 ¥11,400/㎡

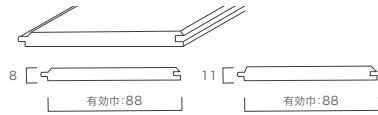

### ダグラスファーパネリング (米松)

無節・未塗装・V目地 無節・未塗装・V目地  
 8x88x6・7・8・9・10FT 8x88xショートミックス  
 (各ケース10枚入) (2~5FT)  
 ¥13,000/㎡ ¥10,000/㎡

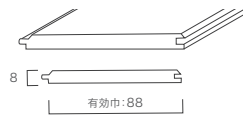

### ヘムロックパネリング (米ツガ)

無節・未塗装・V目地 無節・未塗装・V目地  
 8x88x6・7・8・9・10FT 8x88xショートミックス  
 (各ケース10枚入) (2~5FT)  
 ¥12,000/㎡ ¥9,000/㎡

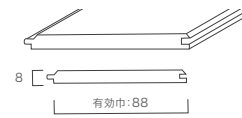

### ノルディックスプルースパネリング

節あり・未塗装品・V目地  
 9.5x112x2400mm  
 2.69㎡入/ケース  
 ¥13,000/ケース

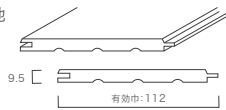

### ノルディックスプルースパネリング

節あり・ホワイト塗装品・V目地  
 9.5x112x2400mm  
 2.69㎡入/ケース  
 ¥17,000/ケース

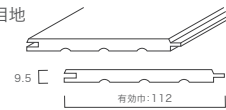

### ボルダーパインパネリング・無節

無節・未塗装・V目地  
 9x90x2000mm  
 15枚 2.70㎡入/ケース  
 ¥15,500/ケース

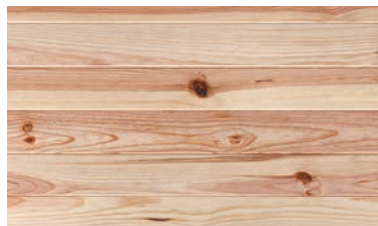

### ボルダーパインパネリング・節付

節付・未塗装・V目地  
 9x90x2000mm  
 15枚 2.70㎡入/ケース  
 ¥10,500/ケース

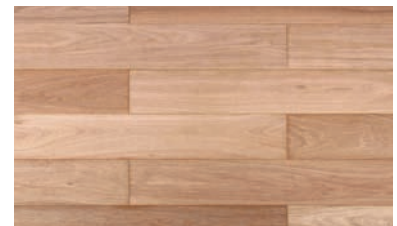

### オーク積層パネリング・セレクト

節付 (小節程度)・未塗装  
 10x125x909mm  
 18枚入/ケース 2.045㎡入/ケース  
 ¥8,400/㎡



# Moulding & Free Board

モールディングは、インテリアにアクセントを加えます。シンプルに使用すればモダンな雰囲気、また何種類か組み合わせて使うことにより、クラシカルにも演出できる、可能性の広がる素材です。

モールディング 無塗装品 (無垢) 材質: <sup>ツガ</sup> 桐 METRIE

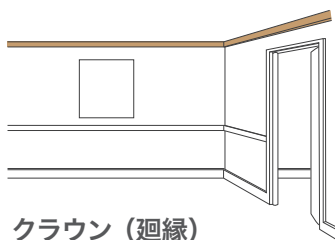

クラウン (廻縁)

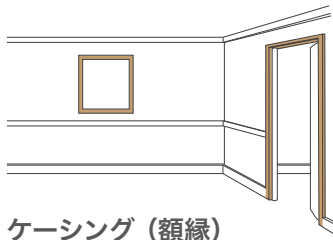

ケーシング (額縁)

#3244



31 x 14mm  
13' (3.96m) ¥2,800/本

#3004



57 x 14mm  
7' (2.1m) ¥3,800/本  
12' (3.65m) ¥5,000/本

#10122



43 x 13mm  
3' (965mm) ¥500/本  
7' (2.1m) ¥2,800/本  
12' (3.65m) ¥4,000/本

#3249



57 x 30mm  
13' (3.96m) ¥4,400/本

#3005



38 x 12mm  
13' (3.96m) ¥2,700/本

#54



57 x 13mm  
13' (3.96m) ¥5,000/本

#356



57 x 16mm  
3' (965mm) ¥500/本  
7' (2.1m) ¥3,200/本  
13' (3.96m) ¥4,700/本

#48



107 x 13mm  
13' (3.96m) ¥12,500/本

#357



54 x 11mm  
3' (965mm) ¥450/本  
7' (2.1m) ¥2,300/本

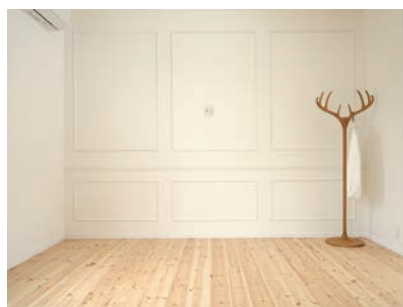

## モールディングについて

世界で広く普及している木製モールディングは、お部屋をさりげなく、それでいてインパクトある印象にするための重要なアイテムです。高級な内装だけでなく、幅広いインテリアでお楽しみいただけます。

### Crown molding クラウン (廻縁)

天井と壁の境目に用いる。直角に交わる二面に接する。

### Chair Rail チェアレール

壁に取付ける細長い横板。椅子の背もたれが壁を傷つけないために取付ける。

### Base ベース (巾木)

床と壁の継ぎ目で、壁の最下部に取付ける細長い横板。汚れやすく傷つきやすい壁の下部を保護する。

### Casing ケーシング (額縁)

ドアや窓などの建具のまわりに用いられる飾り用の枠。

### Rosette ロゼット

他のモールディングなどと組み合わせ室内の装飾として用いられる花飾り。





メトリー

メトリーのモールディングは、カナダの良質な無垢ツガ材を原材料としています。まっすぐな木目と明るく均等な材質は、加工しやすいことが特長です。またそのまっすぐな木目は、未塗装品ですので、ご希望の塗装・着色が可能です。

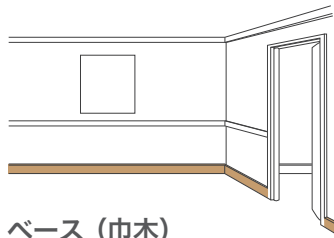

ベース (巾木)

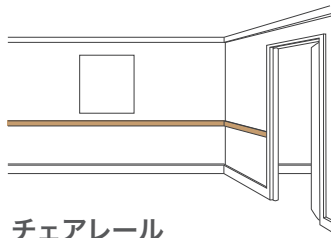

チェアレール

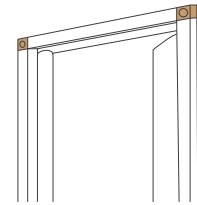

ロゼット

#623



82 × 11mm  
13' (3.96m) ¥6,400/本

#392A



(パネリングキャップ)

57 × 20mm  
12' (3.65m) ¥6,800/本

在庫限り

#HR3.5

89 × 89 × 19mm  
¥1,900/ヶ

在庫限り



#625



57 × 10mm  
13' (3.96m) ¥4,100/本

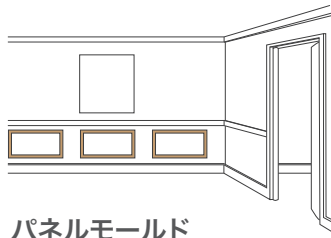

パネルモールド

#HR2.5

64 × 64 × 19mm  
¥1,400/ヶ

在庫限り



#737&738  
(セパレートタイプ)



82 × 13mm  
12' (3.65m) ¥8,900/本

#703



19 × 11mm  
10' (3.05m) ¥2,500/本

#3111



56.7 × 10mm  
12' (3.65m) ¥4,700/本

フリーボード



S4S ボード 厚み 17.5mm

S4S X4 幅89.0mm ㈬=12'-3660 m/m ¥7,900



S4S X5 幅116.0mm ㈬=12'-3660 m/m ¥12,800

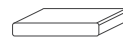

S4S X6 幅140.0mm ㈬=12'-3660 m/m ¥16,300

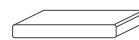

S4S X8 幅180.0mm ㈬=10'-3050 m/m ¥18,600

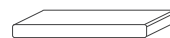

㈬=12'-3660 m/m ¥23,400



# Interior Paint

FARROW&BALL

ファロー&ボール | 水性塗料

## 美しい発色が魅力の水性塗料

今でも伝統的な製法で、ひとつひとつ職人がハンドメイドで丁寧に作っている英国の Farrow&Ball。塗料ラインナップは、全132色。英国の歴史的建造物の修復でも多く使用されるほど、上質な色が揃っています。また、様々な歴史や親しみを感じさせる色名は、常に時代のスタンダードとしてその色と共に愛されています。豊富な樹脂と高い耐火性の成分に加え、最高品質の顔料が限界量いっぱいまで含まれていることで、発色が良く、また奥行き深い、非常に柔らかな空間を作りだします。時代に流されず、受け継がれてきた伝統的な手法と情熱が、他には真似のできないこだわりの品質へと繋がっています。



全 132 色

F☆☆☆☆取得済み (K09002)



## FARROW&BALL PRICE LIST INTERIOR PAINT (全 132 色)

商品名	用途	ツヤ	容量	定価	塗装面積 (2回塗り仕様)
Sample Pot (サンプルポット)	お試し	—	100ml	¥1,540	—
Estate Emulsion (エステートエマルジョン)	天井・壁	2%	2.5L	¥21,780	17.5㎡
			5L	¥35,310	35㎡
Modern Emulsion (モダンエマルジョン)	キッチン・洗面所など	7%	2.5L	¥21,780	15㎡
			5L	¥35,310	30㎡
Modern Eggshell (モダンエッグシェル)	巾木・扉・建具	40%	750ml	¥10,560	4.5㎡
			2.5L	¥25,630	15㎡

※塗布面積は、素地面の仕様状態により異なります。

※すべて国内在庫しております。万が一在庫切れや、海外取り寄せ品の場合は納期が数か月かかる場合がございます。詳しくは、お問い合わせください。

## 塗装可能下地

エステートエマルジョン	室内の壁から天井まで幅広く使用できます。Farrow&Ball を代表するチョーキーでマットな深みのある仕上がります。 <b>使用場所</b> プラスターボード・ビニールクロス・木部・壁紙・コンクリート・モルタル・石綿スレート・各種ボード ※撥水加工、フッ素樹脂ラミネート、汚れ防止用、ペット用等の特殊加工クロスなどは、艶があり水性塗料を弾くためペイントできないものもあります。
モダンエマルジョン	汚れが付きにくく、水拭きでのお手入れが可能です。キッチンや洗面所、玄関など、あらゆるエリアにお使いいただけます。 <b>使用場所</b> プラスターボード・ビニールクロス・木部・壁紙・コンクリート・モルタル・石綿スレート・各種ボード ※撥水加工、フッ素樹脂ラミネート、汚れ防止用、ペット用等の特殊加工クロスなどは、艶があり水性塗料を弾くためペイントできないものもあります。
モダンエッグシェル	半光沢の Modern Eggshell は磨耗性に優れた仕上がりで、床・階段・巾木のほか、キッチンユニットや棚の塗り替えにも適しています。 <b>使用場所</b> 室内の床・巾木・階段・建具・扉・木部など

# Wallpaper

## 壁紙

日本ではまだそれほど馴染みがありませんが、欧米諸国ではお家の部屋に壁紙を貼ることが多く、その選択が部屋の個性を演出しています。ご紹介する壁紙は、塗り壁との相性も楽しみ、また気分によって貼り替えも可能です。

**LIBERTY "Poppy Meadow 07221002G"**  
 07221002F-07221002M  
 W68.6cm x 10m | ¥39,050 / 本



水性塗料

壁紙



1  
**ROMO "PICOTA WALLCOVERINGS W439-02"**  
 W439-01-W439-04  
 W68.6cm x 10m | ¥42,350 / 本

2  
**LIBERTY "Berry Tree 07282201D"**  
 07282201C-07282201T  
 W52cm x 10m | ¥30,580 / 本

3  
**PURE MORRIS "Pure Strawberry Thief 216018"**  
 216017-216021  
 W52cm x 10m | ¥41,140 / 本

4  
**MASUREEL(KHRÔMA) "Pablo ILA801"**  
 ILA801-ILA803  
 W53cm x 10m | ¥22,990 / 本





# Fitts

## フィッツ階段システム



フィッツ社は 1947 年、創業者のフランク・フィッツによってアメリカ・アラバマ州にて設立されました。「お客様に質の高い商品を提供する」ことを基本方針に現在も成長を続けています。卓越した職人の技術によって生みだされる厚重なオーク材を使用した階段材は、デザイン・品質とともに高い評価を受け、世界中で愛用されています。

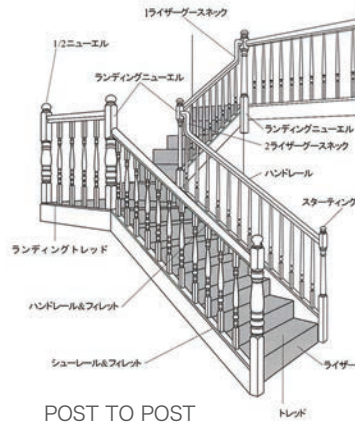

POST TO POST  
ポスト・ツー・ポスト

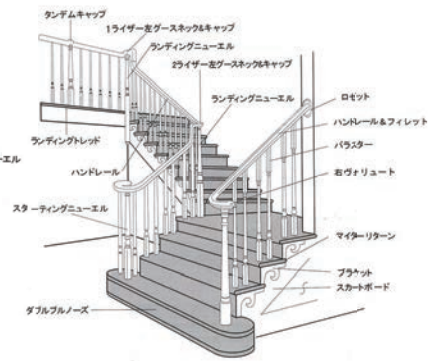

OVER THE POST  
オーバー・ザ・ポスト

### ニューエル

親柱 (オーバー・ザ・ポスト)  
76×76

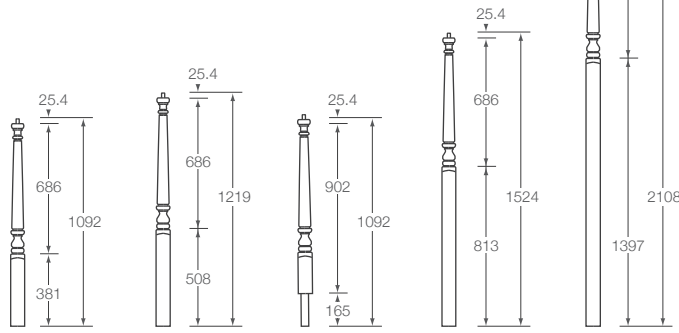

F4010 (1092) スタート用 ¥26,600/本	F4010-48" (1219) スタート用 ¥31,100/本	F4012 (1092) ターンナウト用 ¥28,500/本	F4015 (1524) 踊り場用 ¥38,000/本	F4018 (2108) ワインダー用 ¥64,100/本
---------------------------------------	---	---	--------------------------------------	--

### ニューエル

親柱 (ポスト・ツー・ポスト)  
76×76

サイズ単位: mm

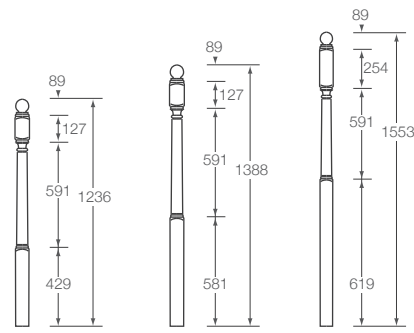

F4040BT (1236) スタート用 ¥32,500/本	F4042BT (1388) スタート用 ¥35,600/本	F4045BT (1553) 踊り場用 ¥40,600/本
---	---	--

### バラスター

子柱  
32×32

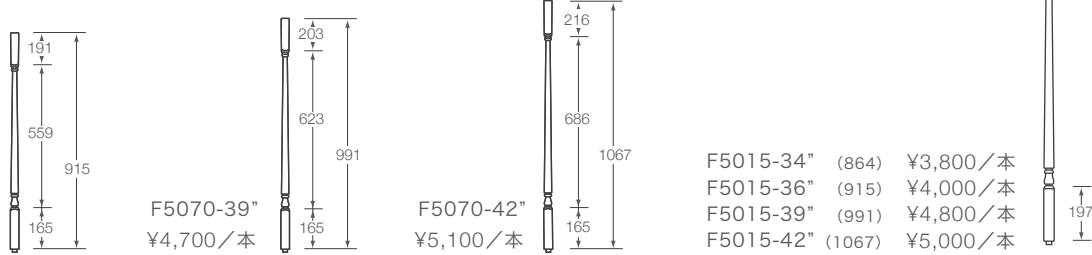

F5070-36" ¥4,400/本	F5070-39" ¥4,700/本	F5070-42" ¥5,100/本	F5015-34" (864) ¥3,800/本	F5015-36" (915) ¥4,000/本	F5015-39" (991) ¥4,800/本	F5015-42" (1067) ¥5,000/本
-----------------------	-----------------------	-----------------------	--------------------------	--------------------------	--------------------------	---------------------------

### ランディング tred

上り框

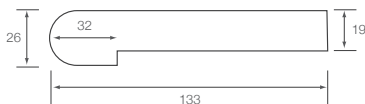

F8090-5 4' (1219) ¥13,100/枚	8' (2438) ¥26,100/枚	12' (3657) ¥39,100/枚
--------------------------------	---------------------	----------------------

### シューレール/フィレット

シューレール (フィレット付)  
F6045 10'+ F6050  
¥21,700/本

フィレット  
F6050 ¥800/ft

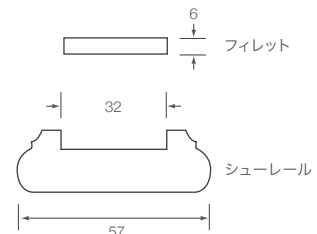

### ハンドレール

手摺  
巾57×厚60

F6010-8' (2440) ¥27,500/本	F6010-10' (3050) ¥34,300/本	F6010-12' (3660) ¥41,100/本
---------------------------	----------------------------	----------------------------

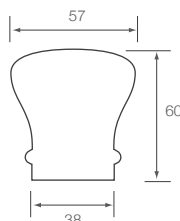

### ハンドレール 32mm 溝切り

手摺 (フィレット付)  
巾57×厚60

F6010P-12'+F6050 (3660) ¥57,500/本
-----------------------------------

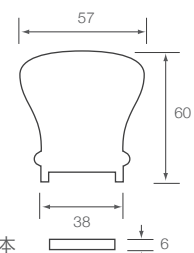

ロゼット

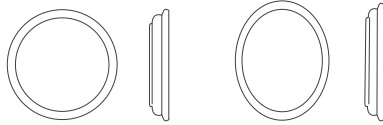

F7017 ¥2,700/ヶ F7037 ¥2,900/ヶ

ウォールハンドレール

手摺 (壁用)  
41x44

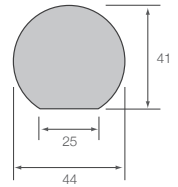

F6040-12' (3660) ¥28,300/本

ヴォリユート

飾りスタート手摺

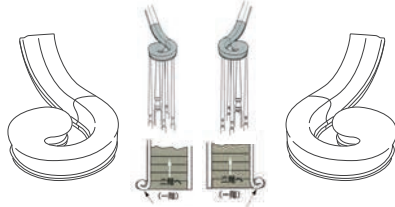

左用 F7030 ¥49,500/ヶ 右用 F7035 ¥49,500/ヶ

スターティング  
イージング

スタート手摺 (キャップ付)

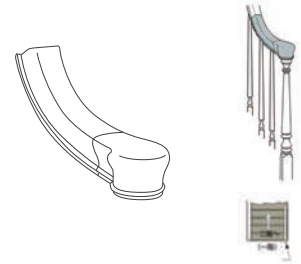

F7010 ¥21,500/ヶ

クォーターターン

つなぎ手摺

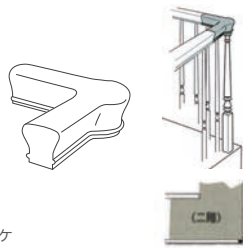

F7021 ¥18,600/ヶ

アップイージング

つなぎ手摺

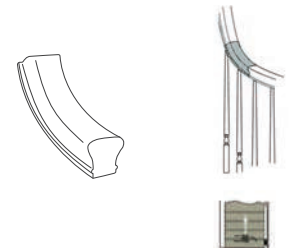

F7012 ¥14,300/ヶ

オープニングキャップ

※壁付けの場合は  
平にカットしてください



F7019 ¥10,300/ヶ

タンデムキャップ

F7020 ¥13,800/ヶ

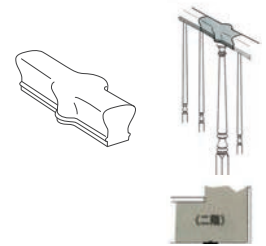

左用/右用グースネック  
2ライザー

つなぎ手摺 (キャップ付)

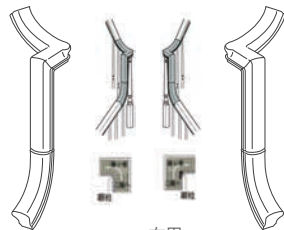

左用 F7060 ¥58,200/ヶ 右用 F7065 ¥58,200/ヶ

左用/右用グースネック  
2ライザー

つなぎ手摺 (キャップ付)

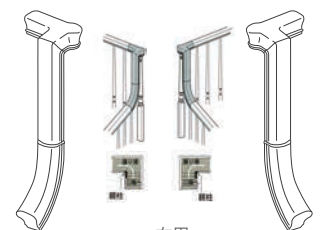

左用 F7081 ¥46,300/ヶ 右用 F7086 ¥46,300/ヶ

グースネック2ライザー

つなぎ手摺 (キャップ付)

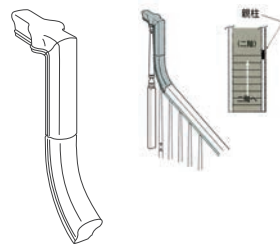

F7089 ¥38,600/ヶ

サイズ単位: mm

その他 金物

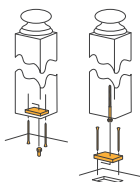

キーロックニューエルファスナー  
F3015 ¥11,600/セット



レールボルト/プラグ  
F3001/3000 ¥1,500/セット

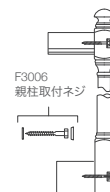

レールポストファスナー  
F3006 ¥2,800/セット

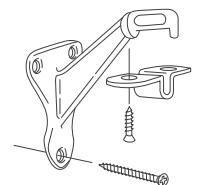

ウォールブラケット  
F3002-BL ¥2,700/セット  
(ブラック)



# Garage Door

ウッディ オーバーヘッドガレージドア | 木製シャッター

## 木目の美しい 高級感のある無垢木材のシャッター

30mm 厚の無垢の木材を使用し、高級感のある美しい木目をお楽しみいただける木製シャッター。樹種はスプルース、パイン、ファーが標準となり、W5400×H2605mm内で自由に設計が可能です。電動オープナーで自動開閉ができるほか、赤外線ビームセンサーを標準装備するなど、安全対策も万全です。また、付属のリモコンで、車に乗ったまま開閉が可能。開閉操作時にはガレージ内部の照明が自動点灯し、約 3 分で自動消灯します。停電時など、手動でも軽く開閉が可能です。従来の金属製シャッターと比べ、開閉の音が格段に静かなので、深夜や早朝でも気兼ねなくお使いいただけます。工場出荷時に塗装してありますので、塗装の手間が要りません。  
(2年間メーカー保証付き)

### サイズ・仕様

- 最大幅5,400×最大高2,605mmまで、ご指定寸法で製作可能。  
(最小必要開口高1,700mm)  
※取り付けに際しては、ヘッドルーム、サイドルーム寸法、および取り付け下地位置など条件がございますので、設計資料をご参照下さい。
- 樹種SPF、KD(人工乾燥材)、節付き、板厚30mm
- 塗装「オスマカラー/ワンコートオンリー」3色にて可能です。



バイン      オーク      ローズウッド

### 電動オープナー

- ドイツ「マランテック」社製ベルトドライブ式。ソフトスタート、ソフトストップ機能を搭載し、静粛性や精密感が格段に向上しています。
- リモコンは日本の電波法に適合しています。リモコン電池は入手しやすいコイン型リチウム CR2302 を使用しています。  
特定小電力無線機器技術適合製品 (認証番号 R201Y 05215042/43)
- 開閉時に自動点灯するLED照明を内蔵しています。
- リモコンは2ボタンタイプのものが2個付属しています。2台のドアの場合でもリモコン1個で操作ができます。
- 室内の壁付けスイッチ (オプション) でもドアの開閉操作が可能です。



ウォールコンソール  
スイッチ

※標準仕様に含まれています。



オプション部材		
 <p><b>明かり窓</b> ¥38,000 /ヶ所 無色透明ガラス入り 扇型・四角形・円形・格子の4種類。 ※防火仕様には対応していません。</p>	 <p><b>ボトムガード</b> 3m未満 ¥86,000 3m以上 ¥171,900 ステンレス製ドア下部の汚れ、傷みを防止。</p>	 <p><b>追加用4チャンネル リモコン</b> ¥32,900 /個</p>

## 標準仕様価格（取付工事費込）

H \ W	～2,750mm	～3,000mm	～3,250mm	～3,500mm	～3,750mm	～4,000mm
～1,945mm	¥1,159,000	¥1,182,800	¥1,432,200	¥1,458,300	¥1,515,300	¥1,721,900
～2,110mm	¥1,201,800	¥1,225,500	¥1,496,300	¥1,522,400	¥1,581,800	¥1,790,800
～2,775mm	¥1,251,700	¥1,280,200	¥1,567,500	¥1,598,400	¥1,657,800	¥1,869,200
～2,440mm	¥1,296,800	¥1,322,900	¥1,631,700	¥1,698,200	¥1,724,300	¥1,938,000
～2,500mm	¥1,358,500	¥1,387,000	¥1,714,800	¥1,781,300	¥1,812,200	¥2,025,900

H \ W	～4,250mm	～4,500mm	～4,750mm	～5,000mm	～5,250mm	～5,400mm
～1,945mm	¥1,797,900	¥1,819,300	¥1,840,700	¥2,196,900	¥2,227,800	¥2,244,400
～2,110mm	¥1,866,800	¥1,890,500	¥1,914,300	¥2,282,400	¥2,313,300	¥2,332,300
～2,775mm	¥1,947,500	¥1,973,700	¥1,997,400	¥2,382,200	¥2,408,300	¥2,427,300
～2,440mm	¥2,016,400	¥2,044,900	¥2,177,900	¥2,467,700	¥2,493,800	¥2,517,500
～2,500mm	¥2,109,000	¥2,137,500	¥2,272,900	¥2,565,000	¥2,593,500	¥2,617,300

※ローヘッドタイプは¥70,000アップです。

※配送料、下地工事、電気工事は含まれていません。

※鉄骨下地の場合、お問い合わせください。

## 都会でも使える

## 日本初 防火設備（乙種防火戸）認定品 防火設備仕様 EC・EB 2 タイプ

## 特徴

- 「防火地域」「準防火地域」や「延焼の恐れのある開口部」でも使用可能。
- 木製シャッターとしては日本初の防火設備認定品（EB タイプ）。
- 都会ではあきらめていた、自然でぬくもりのあるデザイン。
- 表面が燃えて炭化しても内部までは燃えず、防火戸としての強度を保ちます。
- パネル間発泡材加工により、パネル間からの炎の噴出を防ぎます。このため、外観上、目地が狭くなっています。

## サイズ・仕様

## &lt;防火設備 EC タイプ（準遮煙性能）&gt;

- 最大幅 3,200×最大高 2,700mmまで、ご指定寸法で製作可能。（最小必要開口高 1,700mm）
- 板厚 32mm
- 国土交通大臣認定番号：EC-0205 準遮煙性能・延焼の恐れのある開口部に使用可

## &lt;防火設備 EB タイプ（遮煙性能）&gt;

- 最大幅 2,600×最大高 2,620mmまで、ご指定寸法で製作可能。（最小必要開口高 1,700mm）
- 板厚 35mm
- 国内初の木製シャッター部門乙種防火戸認定商品
- トップから4枚の板材には難燃処理を施し、特に燃えやすい上部を強化しています。
- 金具には防火用特殊加工を施し、熱による破損を防ぎます。
- 建築基準法施工例 109条の2に適合した防火設備 国土交通大臣認定番号：EB-9559

- 樹種SPF、KD（人工乾燥材）、節付

- 塗装「オスモカラー / ワンコートオンリー」 3色（パイン、チーク、ローズウッド）にて可能です。

### ■防火設備 EC（準遮煙性能）タイプ 防火仕様価格（取付工事費込）

H \ W	～2,600mm	～2,950mm
～1,960mm	¥1,268,300	¥1,294,400
～2,125mm	¥1,313,400	¥1,341,900
～2,290mm	¥1,365,700	¥1,398,900
～2,455mm	¥1,413,200	¥1,446,400
～2,500mm	¥1,479,700	¥1,512,900

H \ W	～3,200mm
～1,960mm	¥1,548,500
～2,125mm	¥1,615,000
～2,290mm	¥1,691,000
～2,455mm	¥1,757,500
～2,500mm	¥1,845,400

### ■防火設備 EB（遮煙性能）タイプ 防火仕様価格（取付工事費込）

H \ W	～2,600mm
～1,960mm	¥1,334,800
～2,125mm	¥1,379,900
～2,290mm	¥1,432,200
～2,455mm	¥1,482,000
～2,500mm	¥1,548,500

# Garden Furniture

## ガーデン・ファニチャー



### アディロンダック・チェア

オットマン付  
Adirondack Chair

W76 × D135 × H89 cm

¥30,000



### ダイニングテーブル正方形

Bainbridge Square Dining Table

W107 × D107 × H75 cm

¥25,000

LWO  
CORPORATION

ARBORIA

アーバリア・ガーデンファニチャー

材種：ユーカリ | マホガニーオイル仕上げ



このガーデンファニチャーは全てFSC認証商品です。  
(SW-COC-393)

すべての家具にFSCのロゴマークが付いています。

商品は天然木素材です。カタログ誌面の色、素材感やサイズは実物と違う場合がございます。予めご了承ください。  
商品は組み立て式です。

# ドア納まり図

## ベルタ標準壁納まり図

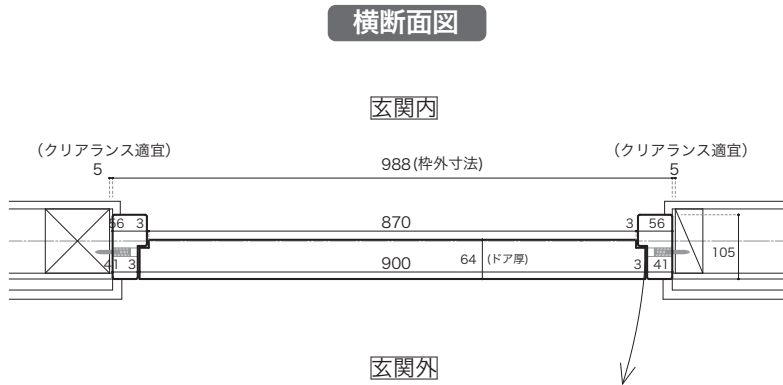

**縦断面図**

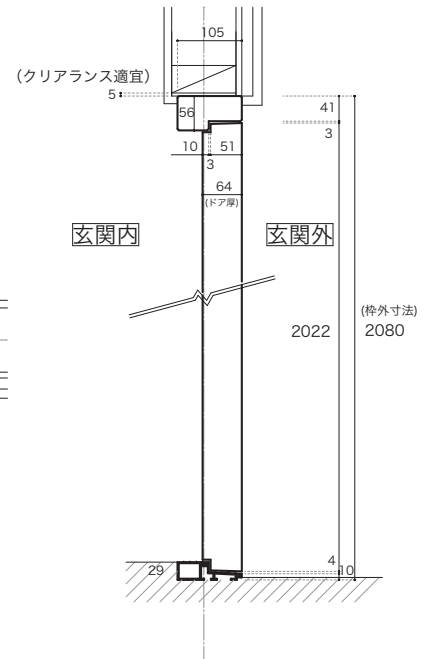

## ベルタ付加断熱壁納まり図

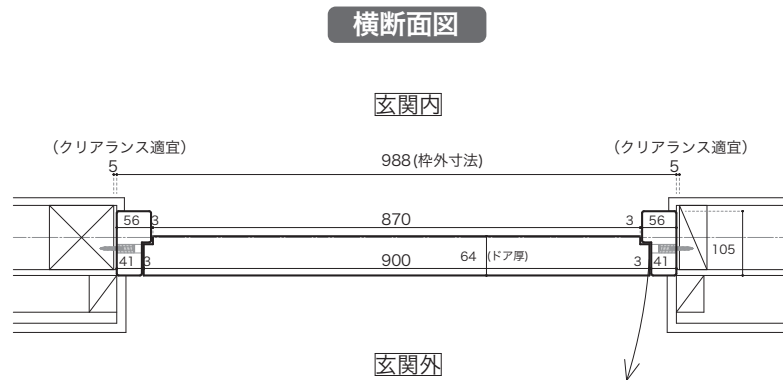

**縦断面図**

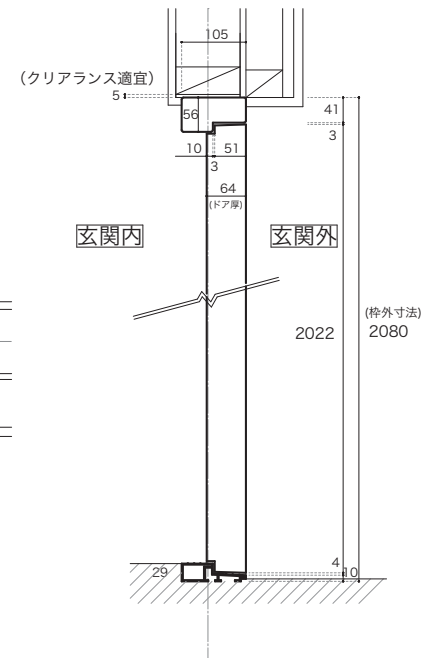

ガーデン・ファミチャー/ドア納まり図



スニッカルペール参考納まり図

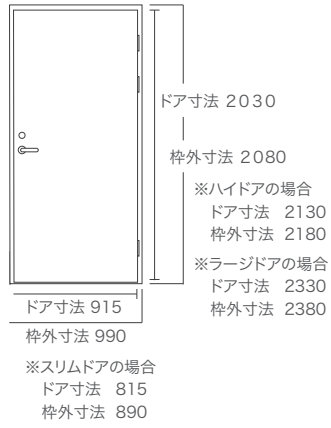

標準壁納まり図

横断面図

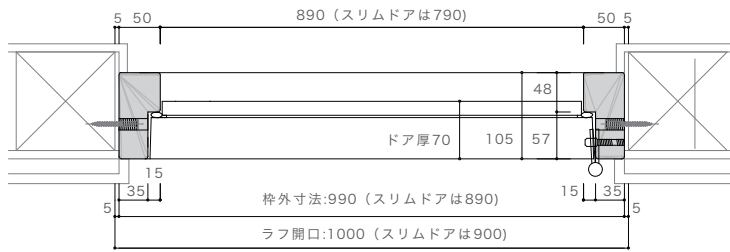

縦断面図

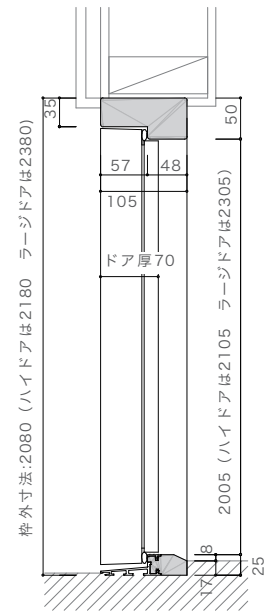

付加断熱壁納まり図

横断面図

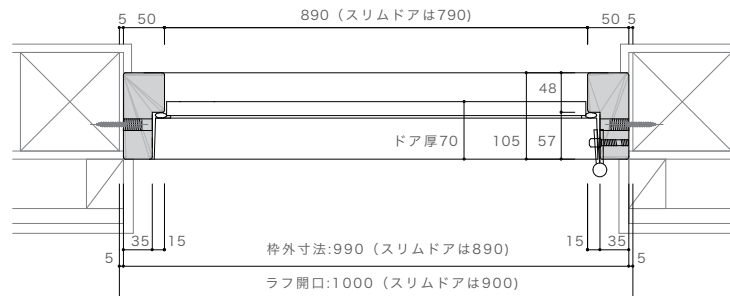

縦断面図

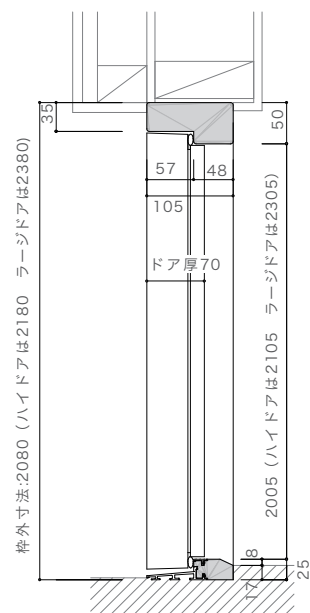

シン普森外部ドア詳細・納まり図

横断面図

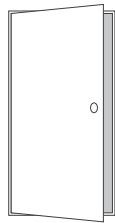

シングル

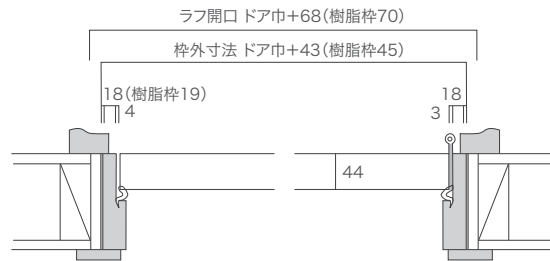

木製枠	本体寸法		外枠寸法		ラフ開口	
	W	H	W	H	W	H
2'-6"	762	2032	805	2068	830	2081
2'-8"	813	2032	856	2068	881	2081
3'-0"	914	2032	957	2068	982	2081

樹脂枠	本体寸法		外枠寸法		ラフ開口	
	W	H	W	H	W	H
2'-6"	762	2032	807	2069	832	2082
2'-8"	813	2032	858	2069	883	2082
3'-0"	914	2032	959	2069	984	2082

シングル/ダブル兼用

縦断面図

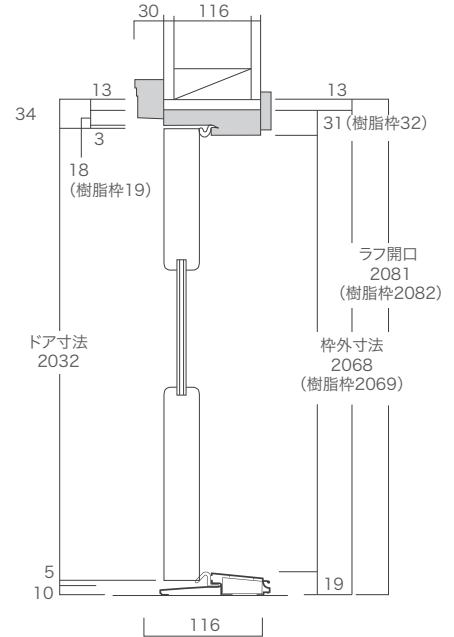

横断面図

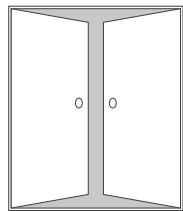

ダブルドア

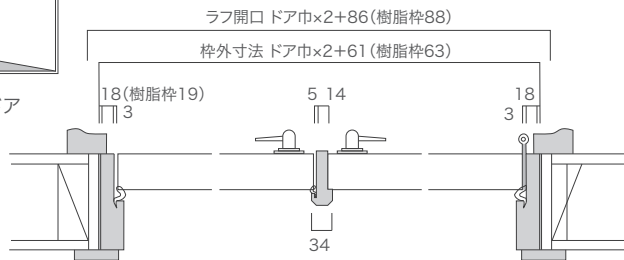

木製枠	本体寸法		外枠寸法		ラフ開口	
	W	H	W	H	W	H
2'-6"	762	2032	1585	2068	1610	2081
2'-8"	813	2032	1687	2068	1712	2081
3'-0"	914	2032	1889	2068	1914	2081

樹脂枠	本体寸法		外枠寸法		ラフ開口	
	W	H	W	H	W	H
2'-6"	762	2032	1587	2069	1612	2082
2'-8"	813	2032	1689	2069	1714	2082
3'-0"	914	2032	1891	2069	1916	2082

内部ドア (シングルタイプ) 納まり図

横断面図

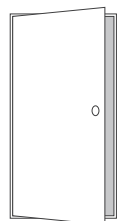

シングル

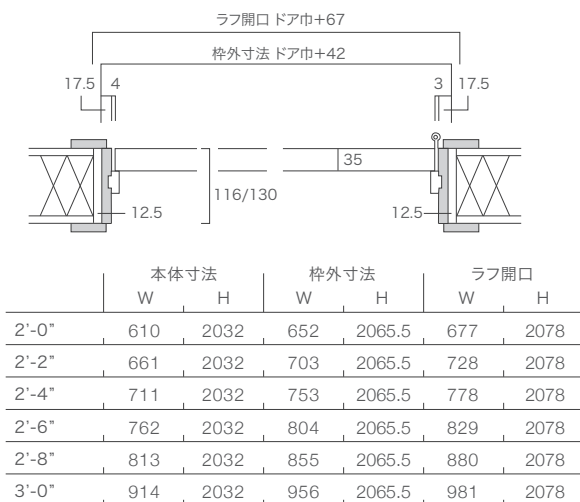

縦断面図

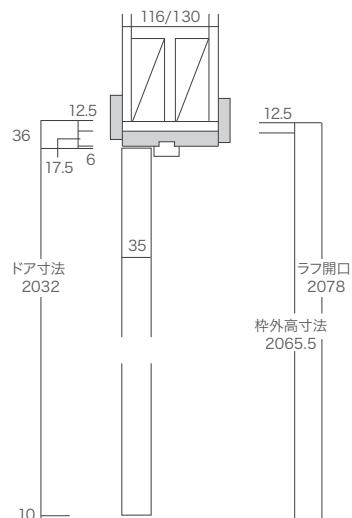

154mm 固定式ノックダウン 壁厚 130mm 用 納まり図

横断面図

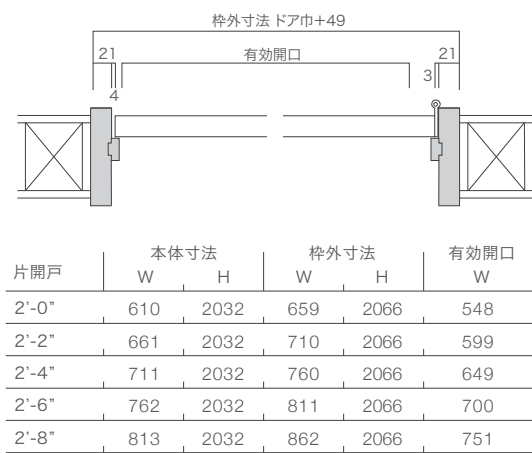
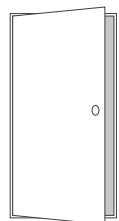

縦断面図

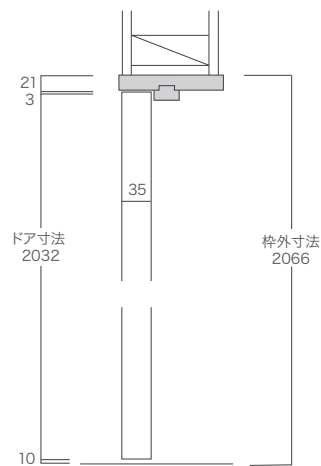

上枠

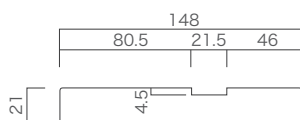

縦枠

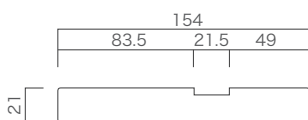

戸当り

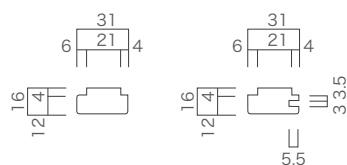

内部ドア標準納まり図(差込枠)

横断面図

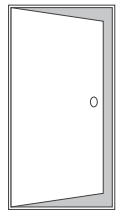

シングル

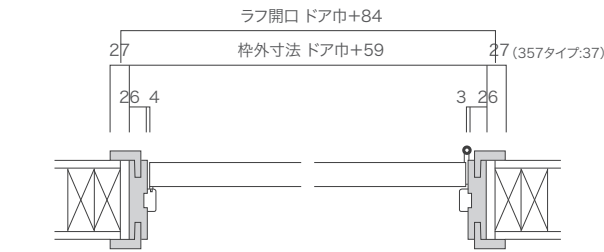

シングルドア	本体寸法		枠外寸法		ラフ開口	
	W	H	W	H	W	H
2'-0"	610	2032	669	2071	694	2084
2'-2"	661	2032	720	2071	745	2084
2'-4"	711	2032	770	2071	795	2084
2'-6"	762	2032	821	2071	846	2084
2'-8"	813	2032	872	2071	897	2084
3'-0"	914	2032	973	2071	998	2084

縦断面図

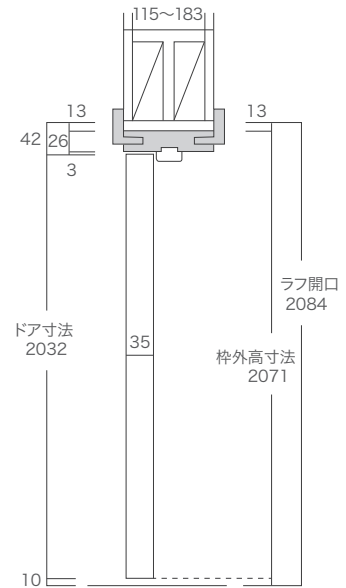

横断面図

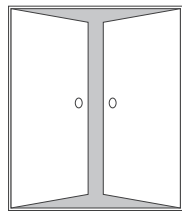

ダブルドア

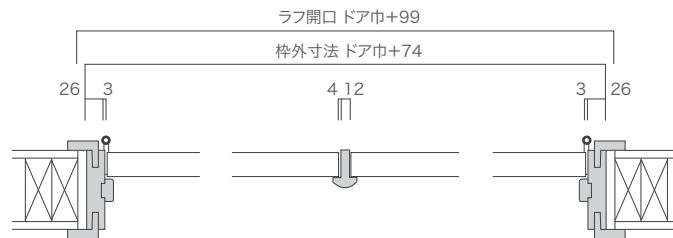

ダブルドア	本体寸法		枠外寸法		ラフ開口	
	W	H	W	H	W	H
2'-0"+2'-0"	610+610	2032	1294	2061+a	1319	2074+a
2'-2"+2'-2"	661+661	2032	1396	2061+a	1421	2074+a
2'-4"+2'-4"	711+711	2032	1496	2061+a	1521	2074+a
2'-6"+2'-6"	762+762	2032	1598	2061+a	1623	2074+a
2'-8"+2'-8"	813+813	2032	1700	2061+a	1725	2074+a



アウトセット標準納まり図

横断面図

※レールボックス1682=ドア巾2-6、2-8  
レールボックス1482=ドア巾2-0、2-2、2-4

A	B	C	D
610(2'-0")	578	568	578
661(2'-2")	629	619	629
711(2'-4")	679	669	679
762(2'-6")	730	720	730
813(2'-8")	781	771	781

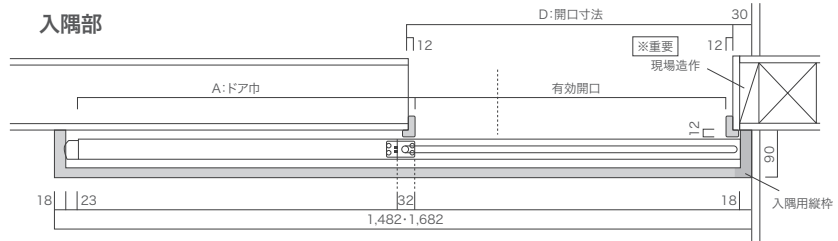
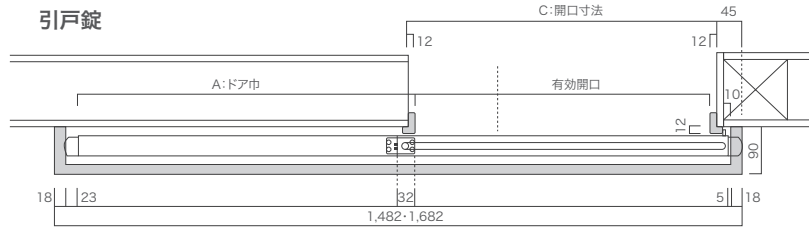
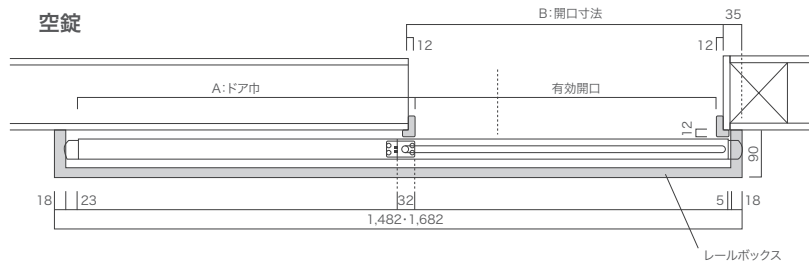

縦断面図

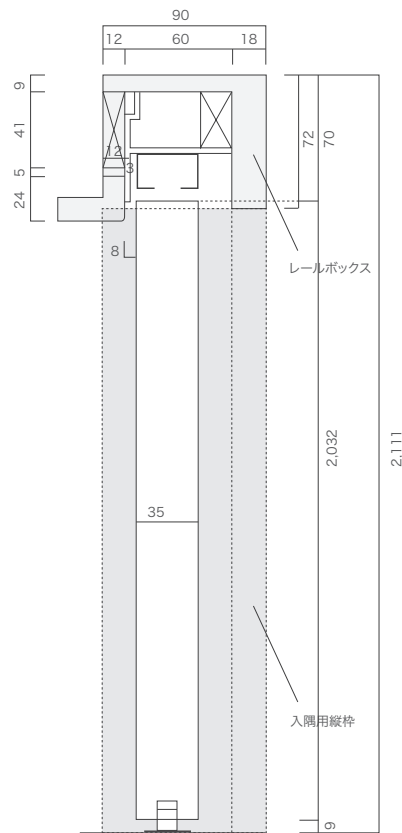
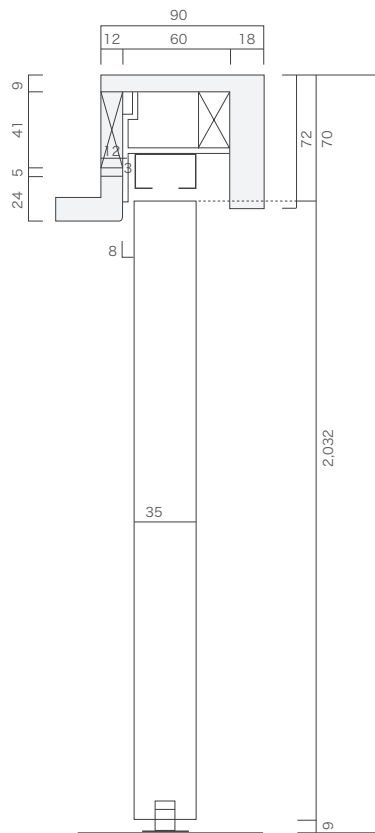

154mm 固定枠ロックダウン 壁厚 130mm 用 納まり図

縦断面図

片引き横断面図

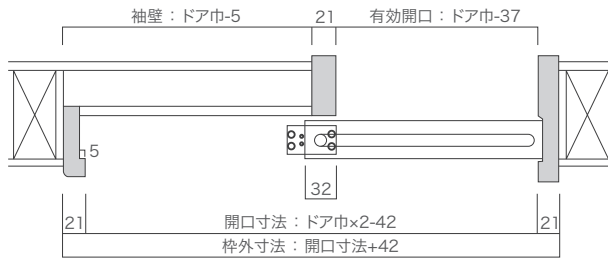

引違い横断面図

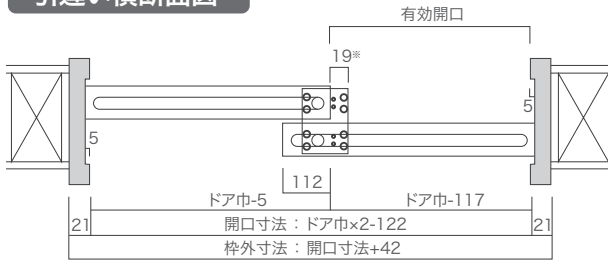

※振れ止めに隠したい場合は、19mmの限りではありません。  
ただし、調整の際は扉を取り外してから行ってください。

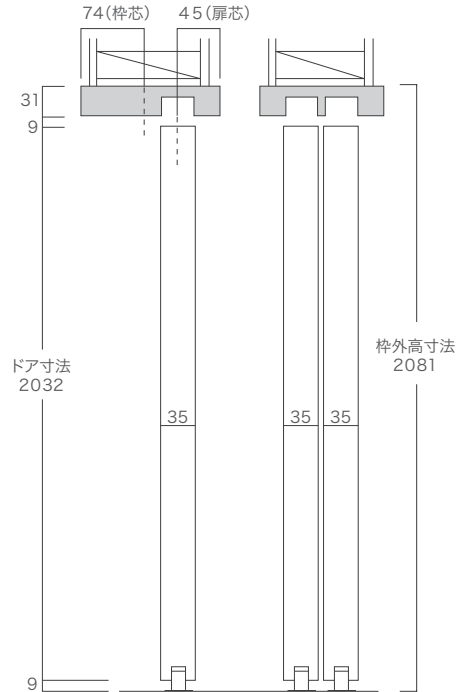

片引き	本体寸法		枠外寸法		有効開口 W
	W	H	W	H	
2'-0"	610	2032	1220	2081	573
2'-2"	661	2032	1322	2081	624
2'-4"	711	2032	1422	2081	674
2'-6"	762	2032	1524	2081	725
2'-8"	813	2032	1626	2081	776

引違い	本体寸法		枠外寸法		有効開口 W
	W	H	W	H	
2'-0"	610	2032	1140	2081	493
2'-2"	661	2032	1242	2081	544
2'-4"	711	2032	1342	2081	594
2'-6"	762	2032	1444	2081	645
2'-8"	813	2032	1546	2081	696

上枠 (片引戸)

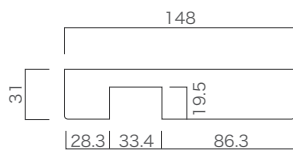

縦枠 (片引戸)

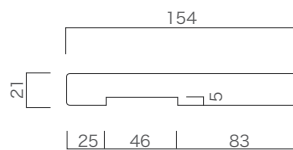

方立て (片引戸)

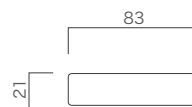

戸当り (片引戸)

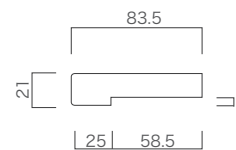

上枠 (引違い戸)

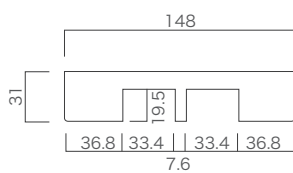

縦枠 (引違い戸)

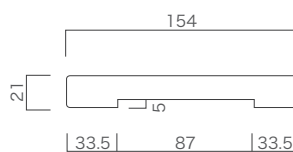

引戸標準納まり図 (差込枠)

片引き横断面図

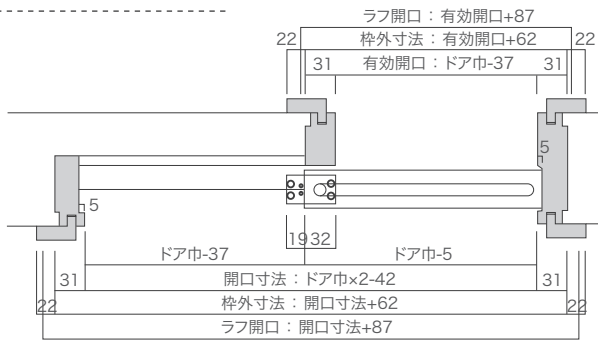

縦断面図

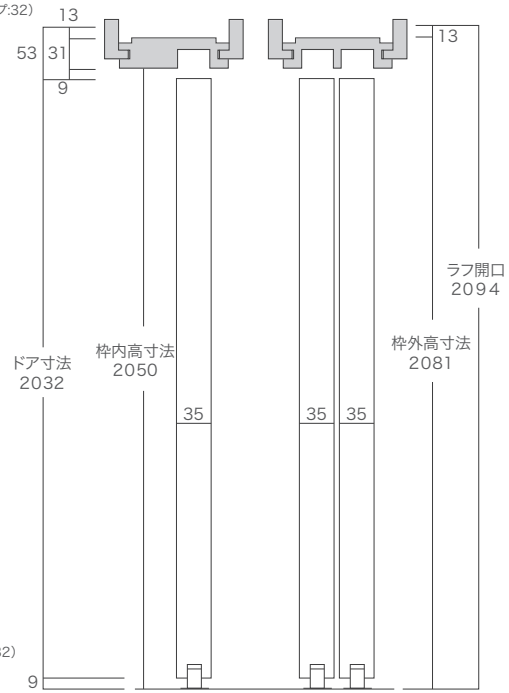

引違い横断面図

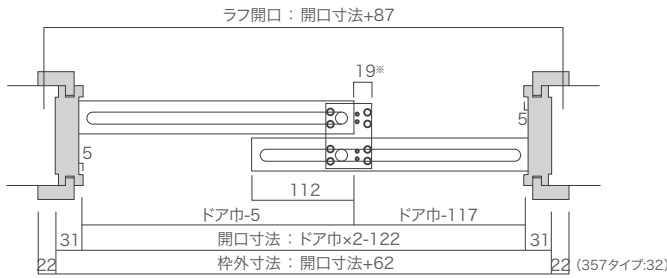

片引き	本体寸法		枠外寸法		ラフ開口	
	W	H	W	H	W	H
2'-0"	610	2032	1240	2081	1265	2094
2'-2"	661	2032	1342	2081	1367	2094
2'-4"	711	2032	1442	2081	1467	2094
2'-6"	762	2032	1544	2081	1569	2094
2'-8"	813	2032	1646	2081	1671	2094
3'-0"	914	2032	1848	2081	1873	2094

引違い	本体寸法		枠外寸法		ラフ開口	
	W	H	W	H	W	H
2'-0"	610	2032	1160	2081	1185	2094
2'-2"	661	2032	1262	2081	1287	2094
2'-4"	711	2032	1362	2081	1387	2094
2'-6"	762	2032	1464	2081	1489	2094
2'-8"	813	2032	1566	2081	1591	2094
3'-0"	914	2032	1768	2081	1793	2094

上枠 (片引き用)

L=1,796mm

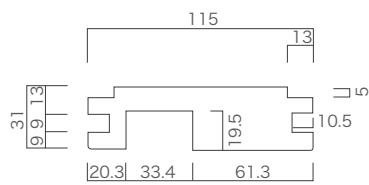

上枠 (引違い用)

L=1,716mm

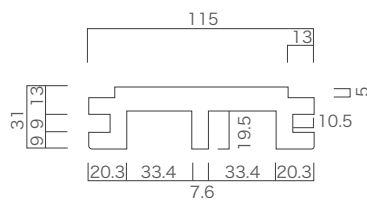

方立て

L=2,210mm

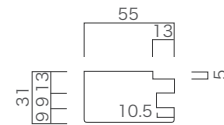

縦枠 (片引き用)

L=2,210mm

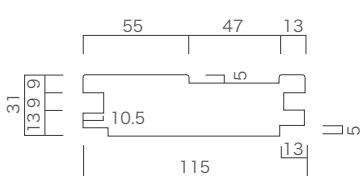

縦枠 (引違い用)

L=2,210mm

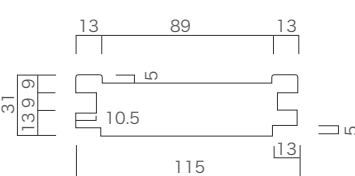

戸当たり

L=2,210mm

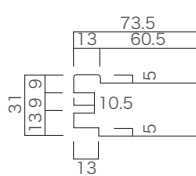

連動2本引き込み戸標準納まり図

横断面図

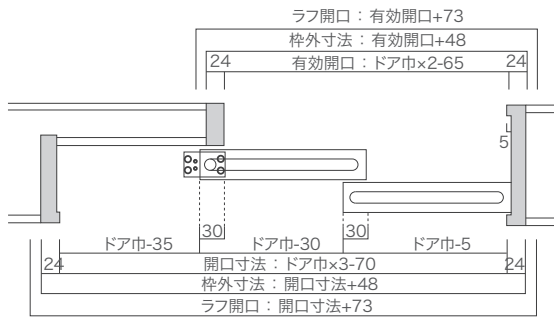

縦断面図

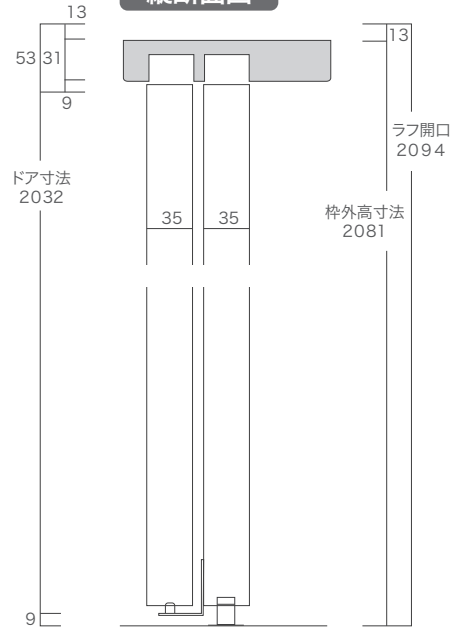

連動3本引き込み戸標準納まり図

横断面図

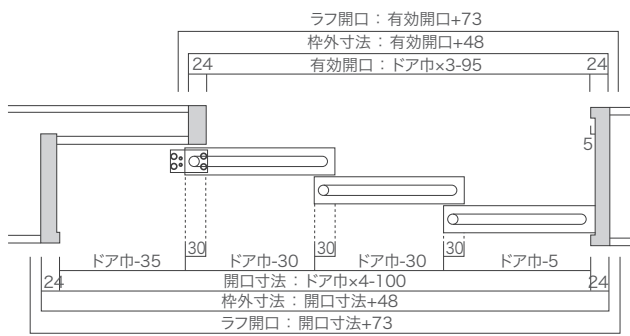

縦断面図

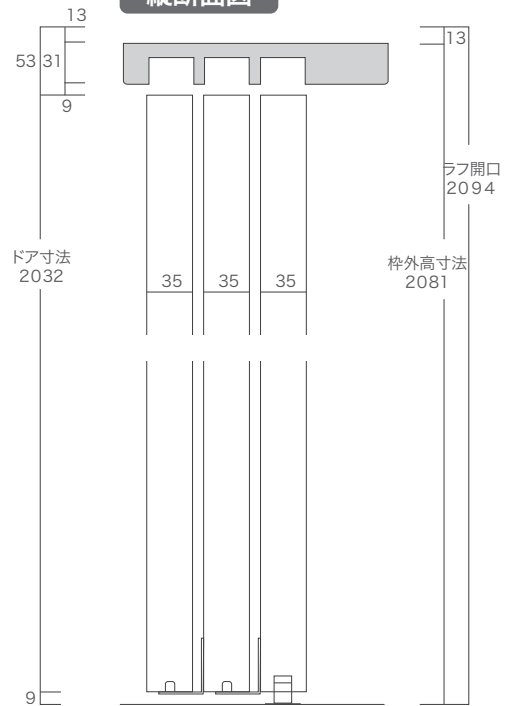



バイフォールドドア (2枚パネル) 納まり図

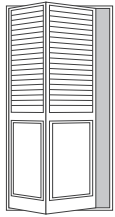

横断面図

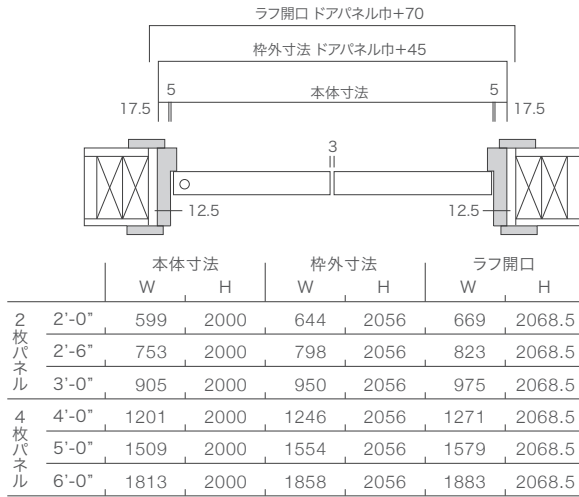

ご注意：レール長さは上枠より数mm短く設定されておりますので、レールに合わせて上枠をカットしないでください。

縦断面図

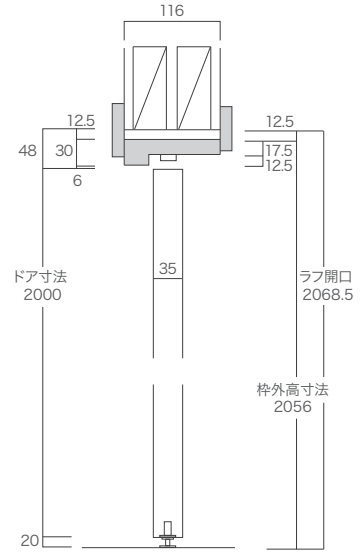

バイフォールドドア (4枚パネル) 納まり図

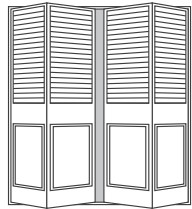

横断面図

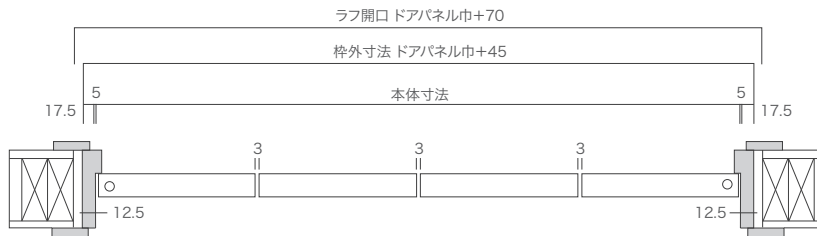

縦断面図

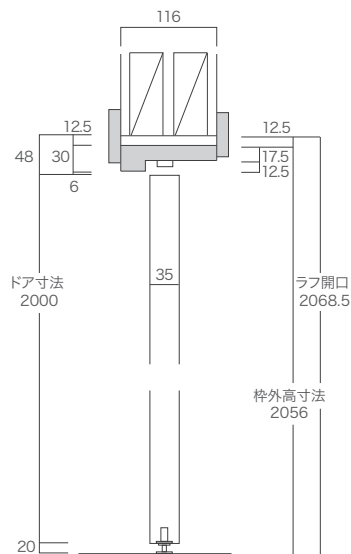



上野住宅建材の先進的省エネモデル住宅  
R2000+

## 再び 20 年後を目指した、2030 年型 先進的省エネモデル住宅 “R2000+”

上野住宅建材は20年来自然素材、高気密高断熱住宅に対応した建材を提供してきました。これからも20年後を見据え、超高性能住宅に最適で、長期に渡り維持管理できる建材を提供します。1989年竣工の高性能住宅R2000を、「よい家は残したい」という想いから、建て替えるのではなく、極力廃棄物を出さず改修によって建物の性能の向上を図りました。このモデルハウスをきっかけに、一人でも多くの方に住宅の性能への関心を持っていただき、一軒でも多く“我慢することなく”快適に過ごせる住宅が建築・改築されるよう、そのお手伝いをしていきます。

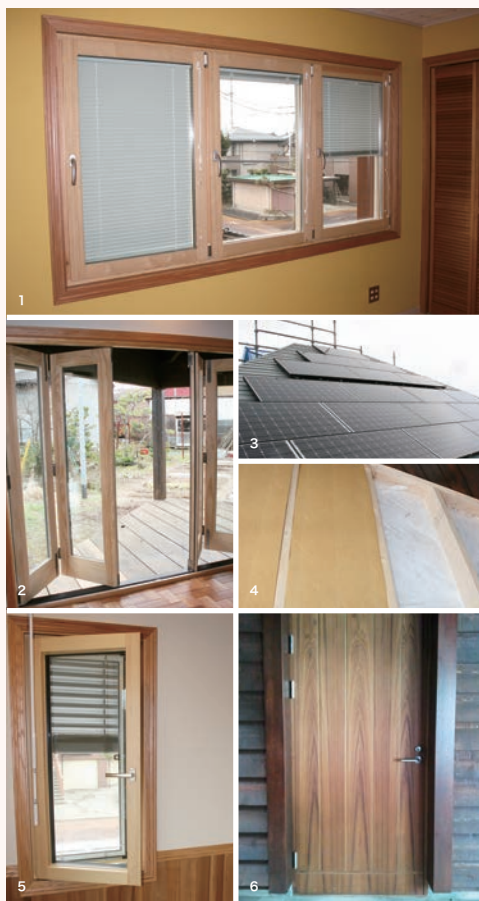

1 超高性能木製窓・内蔵ブラインド  
2 アンダーセン・フォールディングドア  
3 太陽光発電による創エネルギー  
4 断熱材の強化  
5 超高性能木製窓・外部ブラインド  
6 玄関ドア（VD251チーク）

	改修前	改修後
外部仕上げ		
屋根	ガルバリウム	ガルバリウム
外壁	ウェスタンレッドシダー	ウェスタンレッドシダー ※一部既存 (23年経過品)
デッキ材	ウェスタンレッドシダー	ウェスタンレッドシダー サーモアッシュ コッツウォールドストーン(アプローチ)
内部仕上げ		
床	オーク無垢フロア ウレタン仕上げ	オーク無垢フロア 植物オイル仕上げ オーク三層無垢フロア オイル仕上げ パイン無垢フロア 自然塗装仕上げ
壁	AEP ウェスタンレッドシダー	AEP パイン (ホワイト塗装) ウェスタンレッドシダー ※一部既存 (23年経過品)
天井	ウェスタンレッドシダー	ウェスタンレッドシダー ※一部既存 (23年経過品)
断熱仕様		
壁	グラスウール 89mm	グラスウール 89mm( 既存 ) ウッドファイバー 140mm
屋根・天井	グラスウール吹き込み 235mm	グラスウール吹き込み 235mm
床下	グラスウール吹き込み 235mm	グラスウール吹き込み 235mm
開口		
窓	木製サッシLow-eペアガラス	木製サッシ Low-eトリプルガラス
玄関ドア	木製断熱玄関ドア	木製断熱玄関ドア

※赤字文字…改修工事にてプラスした箇所

# R2000+

since 1989

上野住宅建材の先進的省エネモデル住宅 R2000+

- ▶ 今まで以上の快適さを体感できるモデル
- ▶ 自然エネルギーの力を感じられるモデル
- ▶ 性能に目を向ける切っ掛けになるモデル
- ▶ 自然素材の体にやさしさを感じるモデル
- ▶ 経年の変化を楽しむことができるモデル
- ▶ 地域社会の人々と繋がる場になるモデル

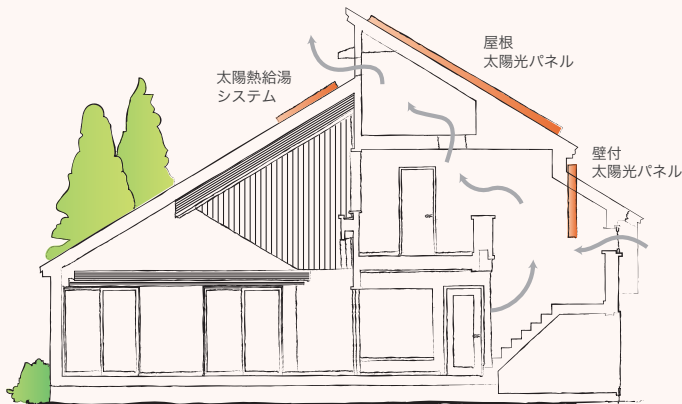

## 2030 年型最先端モデルルーム R2000+

このモデルルームをきっかけに、  
住宅性能について、快適な暮らしについて  
もう一度考えてみませんか？



## 構造

強度の高さと、気密性能・断熱性能・耐火性に優れている点から、「ツーバイフォー工法」を採用。

## 断熱材

天井・床はそのままとし、壁とサッシの断熱を強化。

- 壁…既存のグラスウール 89mm に、木製断熱材ウッドファイバー 140mm を付加。
- 窓…すべての窓を木製トリプル LOW-E に取替え。

## 外観

- デザイン… 櫻井匠氏の設計が素晴らしく、雪国のパッシブデザインをのせていることを重視し変更しない。
- 外壁… 同じウエスタンレッドシダーに張り替え。経年変化を確認するため、一部既存のものを再利用。

## 省エネ照明

照明は、消費電力・電池寿命などの観点から LED 電球へと取替え。



## 気密

窓は取替えながら気密処理を行い、また、23 年間で劣化した箇所を補修。改修前・途中段階で気密試験を実施。

※23 年前 0.7  $\text{cm}^3/\text{m}^2$  以下確認

改修前 C 値 = 1.3  $\text{cm}^3/\text{m}^2$  → 改修後 C 値 = 0.7  $\text{cm}^3/\text{m}^2$

## 自然素材

床、壁、天井にて、パイン・オークなどの無垢材を使用。

### ●シリアンパインフロア ライ&オイル&ワックス塗装品

床暖房にも使える無垢パイン材。乾燥させることで、反り・曲がり・ねじれを最小限に抑える。二酸化チタンが塗布されており、汚れに強いのが魅力。同パイン材によるパネリングとの併用もおすすめ。

### ●アドモント三層無垢フロア / 三層パネル

無垢三層の床材、繊維方向を交互にすることで形状安定性を出す。低温床暖房にも使用でき、巾広でフラットな仕上がりも魅力。大判の三層パネルは、内部建具・家具・収納などトータルでの使用が可能。

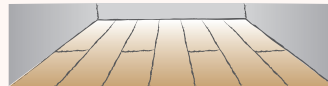

### ●ウエスタンレッドシダー

外壁、壁、天井に使用。耐久性・安定性・断熱性に優れており、あたたかみのある色合いが魅力。

## 排気ゼロ レンジフード

キッチンにはスイス・ドイツで一般的な循環型のレンジフードを使用。排気による熱損失はゼロ。

## 創エネルギー

### ●太陽光発電…雪国新潟県では、馴染みの少ない太陽パネル。

R2000+ では壁面にも設置するなどの工夫をして取付。

設置 (西面): 屋根→120W×21 枚=3.99kW / 壁面→190W×7 枚=1.33kW

発電量: 375.1kW/月×12ヶ月=4,501kwh

※年間日射量 3.31kwh/㎡・日シミュレーションによる。

### ●太陽熱温水器…日差しがある日には太陽熱を利用して給湯。

日差しのない日には、ガスを利用して給湯を行う。

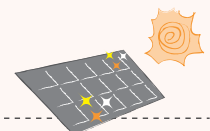

R2000+ 改修後数値

①Q 値=熱損失係数 0.83W/㎡・K

②C 値=相当隙間面積 0.7  $\text{cm}^3/\text{m}^2$

③μ 値 0.013W/㎡・K ④トップランナー基準達成率 323%



**R2000+ 概要**

発注者：上野住宅建材株式会社 | 総監督：南雄三 | 設計：浅間英樹 (有限会社オーブルデザイン) | 施工・管理：志賀恒夫 (有限会社ロビンアートスタジオ)

□**建築概要**

所在地：新潟県見附市今町6丁目28番31号  
 主用途：建築資材ショールーム |  
 建築面積：102.72㎡ | 延床面積：159.27㎡  
 構造・階数：枠組み壁工法、2階建 | 基礎：布基礎

□**設備概要**

換気システム：顕熱交換効率85%・潜熱交換効率77%  
 太陽熱温水器：屋根(南面)  
 太陽光発電：屋根面(西側)3.99kW、  
 壁面(西側)1.33kW

ルームエアコン：1階2台、2階1台  
 照明：LED照明  
 レンジフード：循環型レンジフード

**熱交換換気システム**

断熱性の優れている建物は夏の熱負荷が大きくなるため、R2000+では、全熱交換型換気システムを採用して、潜熱負荷を大きく減らす。(全熱交換率77%・顕熱交換率85%)

**超高性能木製窓**

熱損失に最も影響を与える窓には、5ヶ国の高性能トリプルサッシを採用。

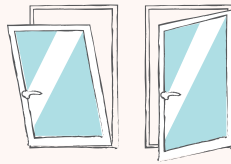
①**アンダーセン (アメリカ)**

内：ボンテローザバイン | 外：アルミ | ガラス：ペアガラス Low-Eアルゴンガス入 | u値=1.59

②**川上製作所 (日本)**

内：ニヤトー | 外：ニヤトー | ガラス：三層 Low-Eアルゴンガス入 | u値=1.6

③**クネアズド (ドイツ)**

内：レッドバイン | 外：アルミニウム | ガラス：三層 Low-Eアルゴンガス入 | u値=0.8

④**クヴィルフォシュ (スウェーデン)**

内：レッドバイン | 外：アルミニウム | ガラス：2+1 Low-Eアルゴンガス入 | u値=0.9

⑤**フンケラー (スイス)**

内：トウヒ (スプルース) | 外：アルミニウム | ガラス：三層 Low-Eクリプトンガス入 | u値=0.5

ひさし

**庇と外部ブラインド**

夏の日射を遮り、冬の日射を取り込む。  
 また、木製窓を雨から守る役割を果たすため、各窓に大きく庇を取る。

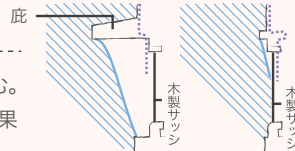

— 雨がかりライン    ..... 雨の外側への漏れ/雨の浸入経路

**高断熱玄関ドア**

スウェーデンの高度な木工技術によって作成された玄関ドア。ウッドファイバーをアルミニウム板・MDF合板で挟み込むことで形状安定性を確保し、高い断熱性・気密性・遮音性を実現。

熱貫流率：1.0W/m<sup>2</sup>k    遮音効果：30dB (標準)

※スウェーデン国立研究所資料による

●**調整可能な安全蝶番**

自社開発の調節可能な蝶番を使用しています。長期間の使用で下がったドアを元の位置に戻すことも可能。

●**特殊強化断熱ガラス**

外からの光を和らげる2層または3層の断熱ガラスを採用。

●**優れた塗装技術**

耐久性に富む2層の特殊下地塗装を施し、その上に2層の特殊表面塗装を施している。





## 上野住宅建材について

明治の時代の木端(こば)作りから株式会社上野材木店を経て、現在の上野住宅建材株式会社が設立されたのは昭和45年。流通の簡素化にこだわり、木材販売・製材業を展開。秋田や吉野など有名杉産地に積極的に出向き、良質の木材を取り扱ってきました。平成に入り輸入住宅の紹介とともに輸入建材の取り扱いを開始。世界の国々から直接仕入れることにより、品質と価格の両面で業界をリード。豊かな住空間を提供することを常に考え、UENOはこれからも高品質の商品を適正価格で全国にお届けします。

## History

大正年間	「上野栄吉商店」設立
昭和25年4月	会社名を「上野材木店」に変更
昭和28年4月	資本金150万円で「株式会社上野材木店」を設立
昭和45年4月	社名を「上野住宅建材株式会社」に変更
現在、	資本金4,000万円／従業員数8名(2024年6月現在)

## 写真協力

P02.44	技拓株式会社	P44	株式会社カタチハウス
P04.37.38.47.62.63	株式会社モリタ装芸	P47	松ノ前停留所
P04.07	bitte	P52	有限会社昭設計
P05.39.51.52	有限会社ハグホーム 撮影：水谷綾子	P63	株式会社永井工業
P05.06.07.36.52.66	SATO建設工業	P66	太田建築舎 撮影：太田建築舎／有限会社フォワード
P07	桑原木材建築部	P66	設計・施工：roomz 株式会社 星野建築事務所
P26.41.66	有限会社大恭建興	P67	設計：株式会社 シーンデザイン建築設計事務所 施工：株式会社新津組
P35	iml design studios.	P67	小野設計室
P35	アトリエエーワン	P67	永井建築
P36	株式会社建築研究所フォーラム	P67.69	株式会社 高田建築事務所
P41	Juuri Ink.	P68	株式会社オブデザイン一級建築士事務所
P36.47.66	株式会社全建	P74	有限会社神田陸建築設計事務所 撮影：鈴木亮平
P36	株式会社PRIVATE	P75	ネイティブディメンションズ一級建築士事務所
P38	設計：一級建築士事務所アトリエライズ 施工：株式会社カネックス	P76	岩見建設株式会社
P41	吉川不動産株式会社	P79	株式会社D.design

## 商品に関するご注文・お問い合わせ先

掲載価格はすべて税別価格です。



Comfortable lifestyle  
created with UENO

正規輸入代理店

# UENO JYUKEN

上野住宅建材株式会社

## 上野住宅建材株式会社

〒954-0111  
新潟県見附市今町 6-28-31  
TEL. 0258-66-2520 /FAX. 0258-66-2501  
E-MAIL office@uenojyuken.co.jp  
URL <http://www.uenojyuken.co.jp>

## www.uenojyuken.co.jp

ウェブサイトには上野住宅建材株式会社の理念・取扱商品情報などが詳細に掲載されています。本カタログとあわせてご覧ください。



本社アクセス (新潟県見附市)

2024年6月発行

発行元：上野住宅建材株式会社