

内部ドア (シングルタイプ) 納まり図

横断面図

縦断面図

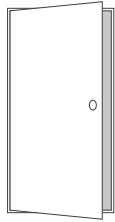

シングル

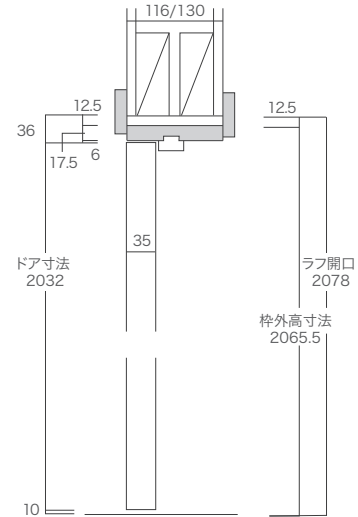
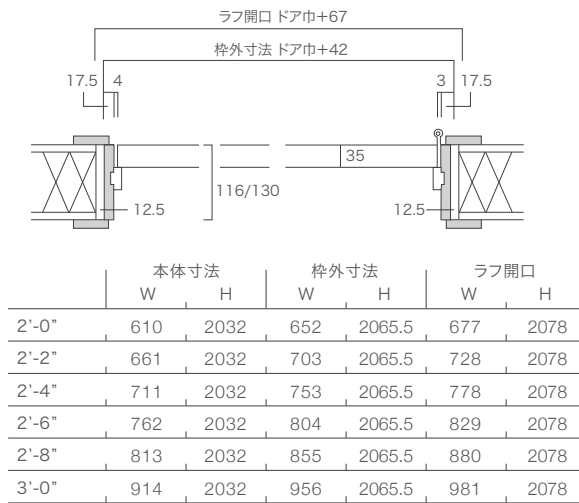

154mm 固定式ノックダウン 壁厚 130mm 用 納まり図

横断面図

縦断面図

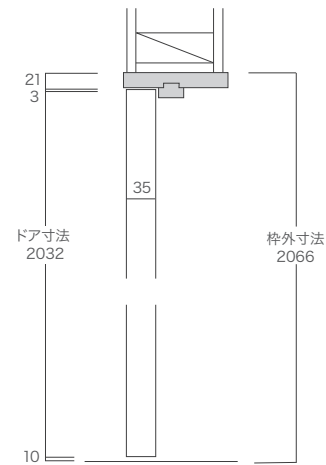
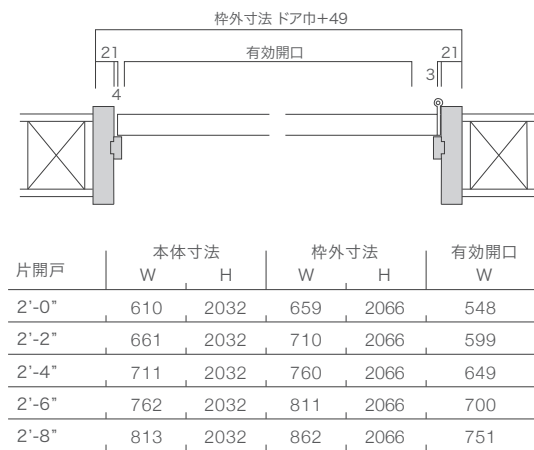
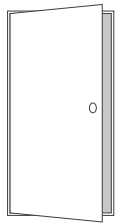

上枠

縦枠

戸当り

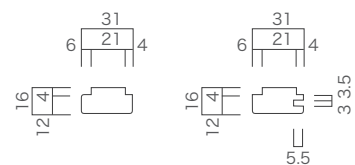
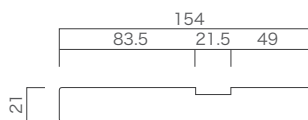
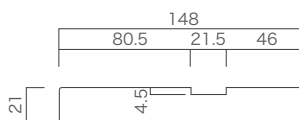

内部ドア標準納まり図 (差込枠)

横断面図

縦断面図

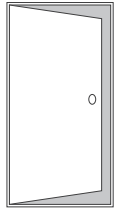

シングル

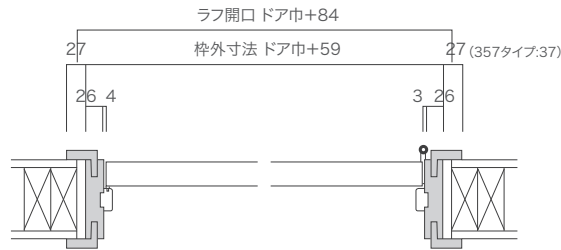

シングルドア	本体寸法		枠外寸法		ラフ開口	
	W	H	W	H	W	H
2'-0"	610	2032	669	2071	694	2084
2'-2"	661	2032	720	2071	745	2084
2'-4"	711	2032	770	2071	795	2084
2'-6"	762	2032	821	2071	846	2084
2'-8"	813	2032	872	2071	897	2084
3'-0"	914	2032	973	2071	998	2084

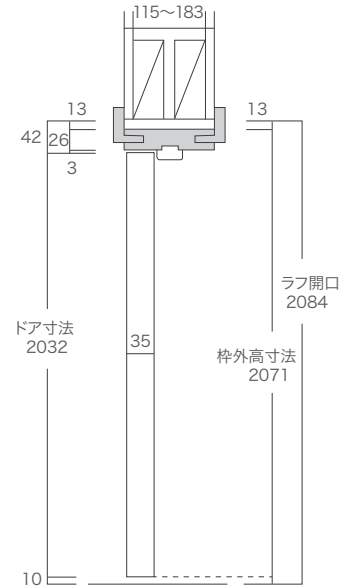

横断面図

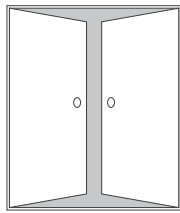

ダブルドア

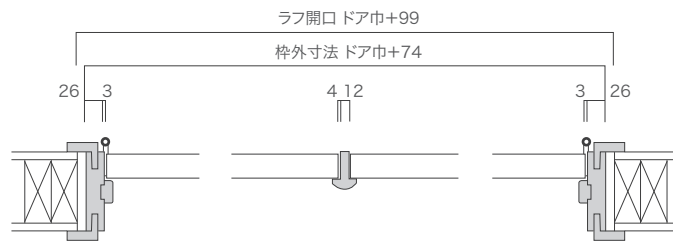

ダブルドア	本体寸法		枠外寸法		ラフ開口	
	W	H	W	H	W	H
2'-0"+2'-0"	610+610	2032	1294	2061+ α	1319	2074+ α
2'-2"+2'-2"	661+661	2032	1396	2061+ α	1421	2074+ α
2'-4"+2'-4"	711+711	2032	1496	2061+ α	1521	2074+ α
2'-6"+2'-6"	762+762	2032	1598	2061+ α	1623	2074+ α
2'-8"+2'-8"	813+813	2032	1700	2061+ α	1725	2074+ α

アウトセット標準納まり図

横断面図

※レールボックス1682=ドア巾2-6、2-8
レールボックス1482=ドア巾2-0、2-2、2-4

A	B	C	D
610(2'-0")	578	568	578
661(2'-2")	629	619	629
711(2'-4")	679	669	679
762(2'-6")	730	720	730
813(2'-8")	781	771	781

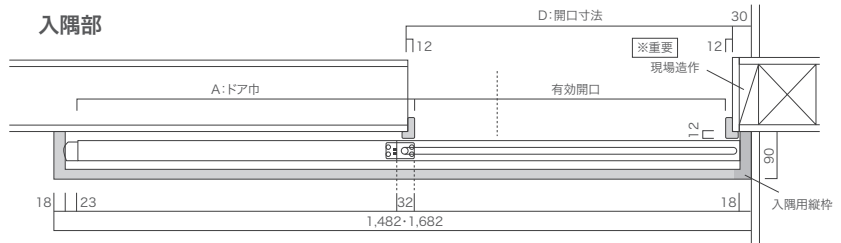
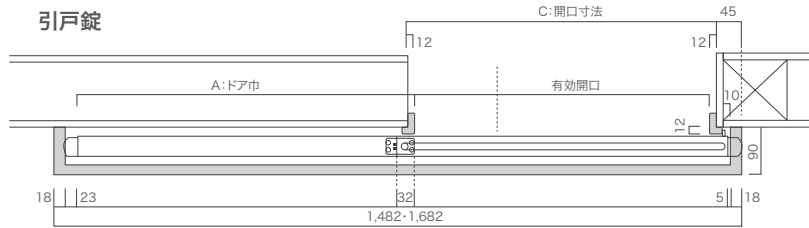
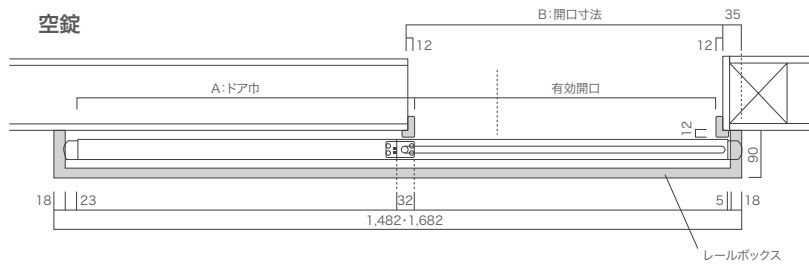

縦断面図

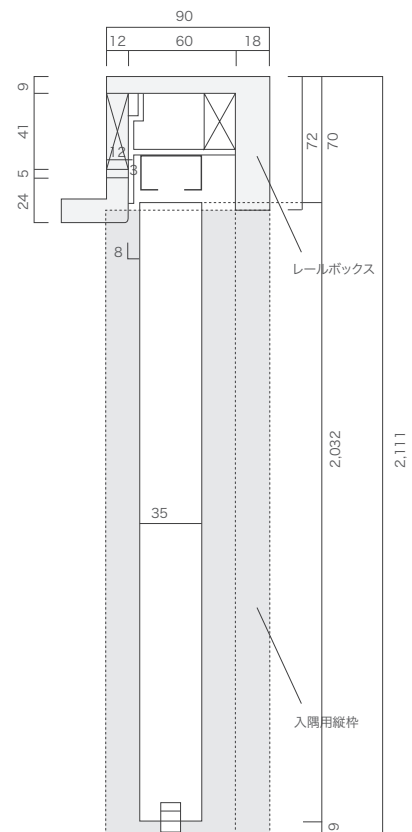
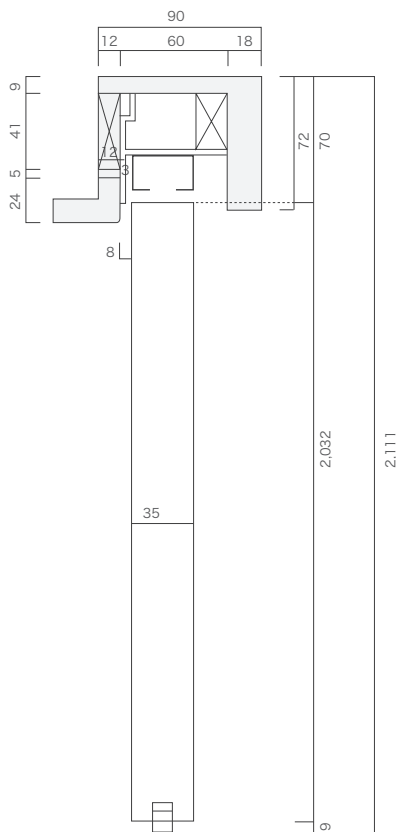

引戸標準納まり図 (差込枠)

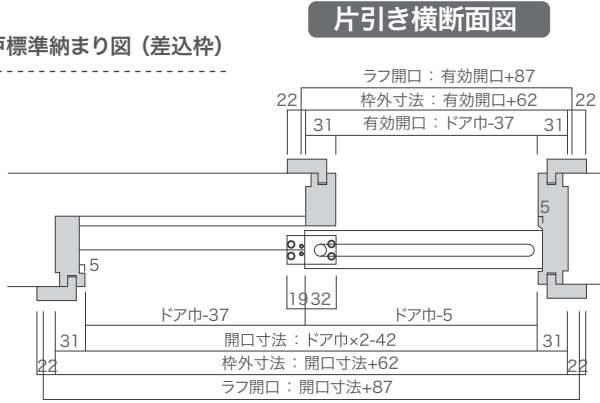

縦断面図

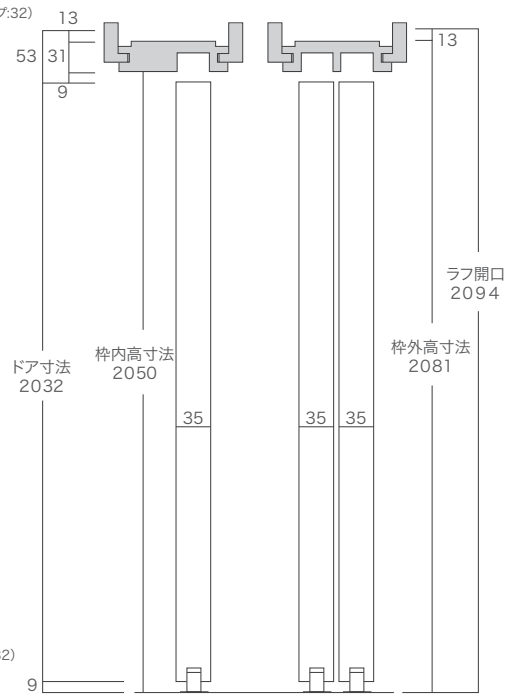

引違い横断面図

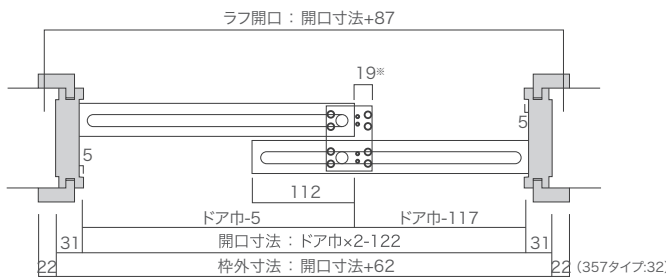

片引き	本体寸法		枠外寸法		ラフ開口	
	W	H	W	H	W	H
2'-0"	610	2032	1240	2081	1265	2094
2'-2"	661	2032	1342	2081	1367	2094
2'-4"	711	2032	1442	2081	1467	2094
2'-6"	762	2032	1544	2081	1569	2094
2'-8"	813	2032	1646	2081	1671	2094
3'-0"	914	2032	1848	2081	1873	2094

引違い	本体寸法		枠外寸法		ラフ開口	
	W	H	W	H	W	H
2'-0"	610	2032	1160	2081	1185	2094
2'-2"	661	2032	1262	2081	1287	2094
2'-4"	711	2032	1362	2081	1387	2094
2'-6"	762	2032	1464	2081	1489	2094
2'-8"	813	2032	1566	2081	1591	2094
3'-0"	914	2032	1768	2081	1793	2094

上枠 (片引き用)

L=1,796mm

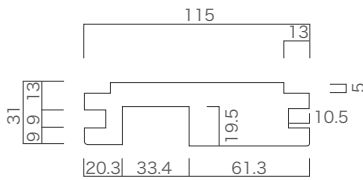

上枠 (引違い用)

L=1,716mm

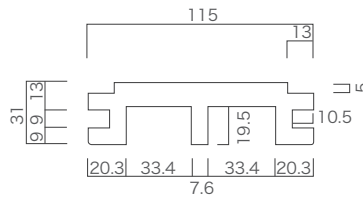

方立て

L=2,210mm

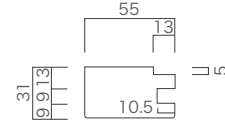

縦枠 (片引き用)

L=2,210mm

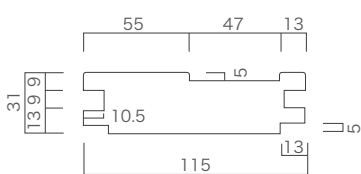

縦枠 (引違い用)

L=2,210mm

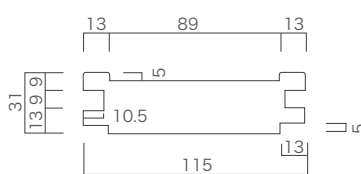

戸当り

L=2,210mm

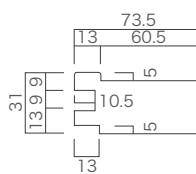

連動2本引き込み戸標準納まり図

横断面図

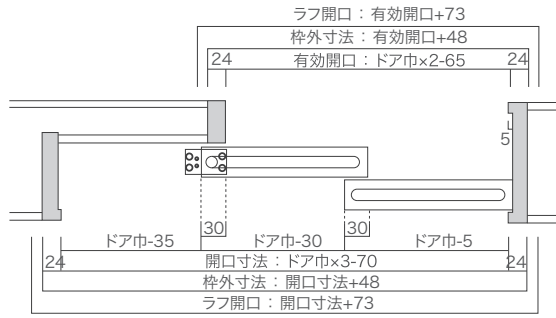

縦断面図

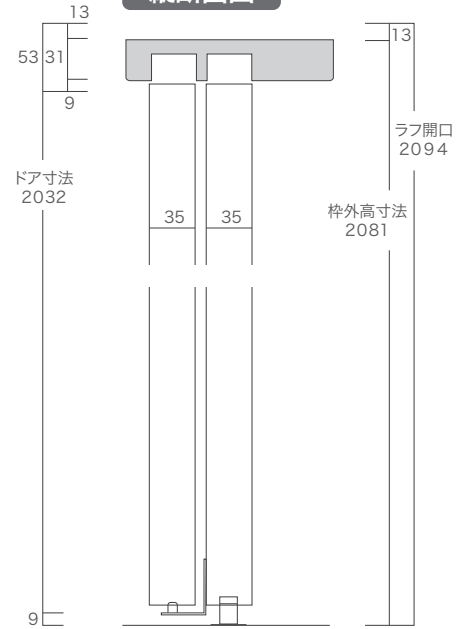

連動3本引き込み戸標準納まり図

横断面図

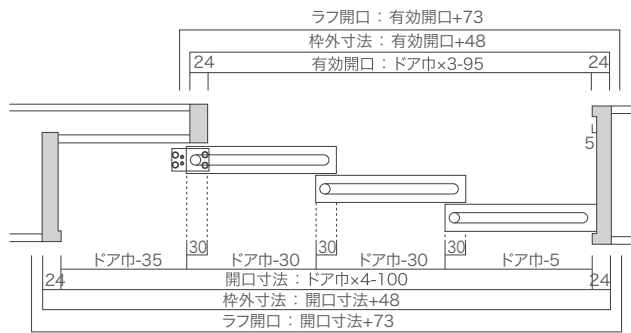

縦断面図

